

Указатель

Кнопки Управления и Сигнальная Аппаратура	4
Пульты Управления	20
Педали	24
Концевые Выключатели	26
Датчики	36
Базовые Выключатели	41
Кулачковые Переключатели	47
Промышленные Разъемы	56
Сигнальные Колонны	62
Автоматы Защиты Электродвигателей	67
Поплавковые Сигнализаторы Уровня	70
Контакторы	72
Промышленные Реле и Колодки	75
Электронные Изделия	77
Предохранительные Изделия	83
Крановые Изделия	86
Лифтовые Изделия	89
Кабельные Каналы	92

BET60FLASH2



H060XK



BUSB30



H100S20



CP100FY



BRJ45



SCB22MP1NC1



Кнопки Управления и Сигнальная Аппаратура

Серии В, 22 мм, IP 50

Без Фиксации



B100DY

Код	Контактная Группа	Цвет*	Кол-во в Упак.
B100D*	1 НО		10
B101D*	2 НО		10
B102D*	1 НО + 1 НЗ		10
B200D*	1 НО		10
B202D*	2 НЗ		10



B100FY

С фиксацией

Код	Контактная Группа	Цвет*	Кол-во в Упак.
B100F*	1 НО		10
B200F*	1 НЗ		10



B200HK

Выступающие

Код	Контактная Группа	Цвет*	Кол-во в Упак.
B100H*	1 НО		10
B101H*	2 НО		10
B102H*	1 НО + 1 НЗ		10
B200H*	1 НЗ		10
B202H*	2 НЗ		10



B132K21HB



B102K20KY

Сдвоенные

Код	Тип	Контактная Группа	Цвет*	Кол-во в Упак.
B102K20KY		1 НО + 1 НЗ		8
B102K21KY	Выступающая	1 НО + 1 НЗ		8
B102K20HB		1 НО + 1 НЗ		8
B102K21HB	Выступающая	1 НО + 1 НЗ		8



B102B20KY

Сдвоенные Кнопки с Увеличенными Линзами

Код	Тип	Контактная Группа	Цвет*	Кол-во в Упак.
B102B20HB	Без Выступа	1 НО + 1 НЗ		8
B102B20KY	Без Выступа	1 НО + 1 НЗ		8



B121B30YY

Тройные, с Аварийной Кнопкой "Stop"

Код	Тип	Контактная Группа	Цвет*	Кол-во в Упак.
B121B30YY	Выступающая Аварийная	1 НО + 1 НЗ + 1 НО		8
B121B30VB	Выступающая Аварийная	1 НО + 1 НЗ + 1 НО		8



B100S20

Переключатели

Код	Тип	Контактная Группа	Положения	Угол	Цвет*	Кол-во в Упак.
B100S20	0-1 С Фиксацией	1 НО	0-1	60°		10
B100S21	0-1 Без Фиксации	1 НО	0-1	60°		10
B101S30	2-0-1 С Фиксацией	2 НО	II-0-1	60°		10
B101S31	2-0-1 С Фиксацией В Положении 1	2 НО	II-0-1	60°		10
B101S32	2-0-1 Без Фиксации	2 НО	II-0-1	60°		10
B100R20	0-1 С Фиксацией	1 НО	0-1	45°		10
B100R21	0-1 Без Фиксации	1 НО	0-1	45°		10
B100T20	0-1 С Фиксацией	1 НО	0-1	90°		10
B100T21	0-1 Без Фиксации	1 НО	0-1	90°		10

Примечание 1 : При напряжении "12-30V AC/DC" для выбора цвета светодиода замените "0" в середине кода одной из следующих цифр; 5-Белый, 6-Красный, 7-Синий, 8-Жёлтый, 9-Зелёный. Пример: B190DY

Примечание 2 : При напряжении "48V AC/DC" для выбора цвета светодиода замените "0" в середине кода одной из следующих, букв; Q-Белый, X-Красный, V-Синий, W-Жёлтый, Z-Зелёный.

Примечание 2 : При напряжении "100-230V AC" для выбора цвета светодиода замените "0" в середине кода одной из следующих, букв; B-Белый, K-Красный, M-Синий, S-Жёлтый, Y-Зелёный. Пример: B1B0DB

Примечание 3 : При напряжении "110V AC/DC" для выбора цвета светодиода замените "0" в середине кода одной из следующих, букв; C-Белый, D-Красный, E-Синий, F-Жёлтый, G-Зелёный.

Примечание 4: Для заказа изделия с лампой накаливания или светодиодом под патрон BA9S замените "0" в середине кода цифрой 3.



B100SL20Y

Переключатели с Подсветкой

Код	Тип	Контактная Группа	Положения	Цвет*	Кол-во в Упак.
B100SL20*	0-1 С Фиксацией	1 NO	0-1		10
B100SL21*	0-1 Без Фиксации	1 NO	0-1		10
B101SL30*	2-0-1 С Фиксацией	2 NO	II-0-1		10
B101SL31*	2-0-1 С Фиксацией в Положении 1	2 NO	II-0-1		10
B101SL32*	2-0-1 Без Фиксации	2 NO	II-0-1		10

Примечание 1: При напряжении "12-30V AC/DC" для выбора цвета светодиода замените "0" в середине кода одной из следующих цифр; 5-Белый, 6-Красный, 7-Синий, 8-Желтый, 9-Зелёный. Пример: B190DY

Примечание 2: При напряжении "48V AC/DC" для выбора цвета светодиода замените "0" в середине кода одной из следующих букв; Q-Белый, X-красный, V-Синий, W-Желтый, Z-Зелёный.

Примечание 2: При напряжении "100-230V AC" для выбора цвета светодиода замените "0" в середине кода одной из следующих букв; B-Белый, K-Красный, M-Синий, S-Желтый, Y-Зелёный. Пример: B1B0DB

Примечание 3: При напряжении "110V AC/DC" для выбора цвета светодиода замените "0" в середине кода одной из следующих букв; C-Белый, D-Красный, E-Синий, F-Желтый, G-Зелёный.

Примечание 4: Для заказа изделия с лампой накаливания или светодиодом под патрон BA9S замените "0" в середине кода цифрой 3.



B200MK



B100C

Кнопки-Тумблер и Кнопки «Грибок» (Без Фиксации)

Код	Тип	Контактная Группа	Цвет*	Кол-во в Упак.
B100C	Кнопка-Тумблер	1 NO		10
B102C	Кнопка-Тумблер	1 НЗ		10
B200C	Кнопка-Тумблер	1 NO + 1 НЗ		10
B100M*	Кнопка "Грибок" (Без Фиксации)	1 NO		10
B102M*	Кнопка "Грибок" (Без Фиксации)	1 НЗ		10
B200M*	Кнопка "Грибок" (Без Фиксации)	1 NO + 1 НЗ		10

* Для выбора цвета изделия вставьте в код товара вместо символа (*) буквенное обозначение цвета.



B100AA20

Кнопки с Ключом

Код	Тип	Контактная Группа	Положения	Цвет*	Кол-во в Упак.
B100AA20	2 Положения (0-1), с Фиксацией, Ключ Вынимается в Положении 0	1 NO	0-1		1
B102AA20	2 Положения (0-1), с Фиксацией, Ключ Вынимается в Положении 0	1 NO + 1 НЗ	0-1		1
B100AA21	2 Положения (0-1), Возврат Из Одного Положения, Ключ Вынимается в Положении 0	1 NO	0-1		1
B101AA30	3 Положения (II-0-I), с Фиксацией, Ключ Вынимается в Положении 0	2 NO	II-0-1		1
B101AA31	3 Положения (II-0-I), Возврат Из Одного Положения, Ключ Вынимается в Положении 0	2 NO	II-0-1		1
B101AA32	3 Положения (II-0-I), Возврат Из Обои Положений, Ключ Вынимается в Положении 0	2 NO	II-0-1		1
B100AC20	2 Положения (0-1), с Фиксацией, Ключ Вынимается Во Всех Положениях	1 NO	0-1		1
B102AC20	2 Положения (0-1), с Фиксацией, Ключ Вынимается Во Всех Положениях	1 NO + 1 НЗ	0-1		1
B102AC30	3 Положения (II-0-I), с Фиксацией, Ключ Вынимается Во Всех Положениях	1 NO + 1 НЗ	II-0-1		1

* Ω Положение удаление ключа



B200E30



B200EE

Аварийные Кнопки

Код	Тип	Контактная Группа	Диаметр "Грибка"	Цвет*	Кол-во в Упак.
B200E30		1 НЗ	30		10
B102E30		1 NO + 1 НЗ	30		10
B102E		1 NO + 1 НЗ	40		10
B200E		1 НЗ	40		10
B200EE	С маркировкой на "грибке"	1 НЗ	40		10
B200E60		1 НЗ	60		5
B102E60		1 NO + 1 НЗ	60		5
B200EG	С курсором	1 НЗ	40		10



BPR01K

Потенциометры (1,5W@70°C IP65)

Код	Резистивный Элемент	Цвет*	Кол-во в Упак.
BPR01K	1 kΩ (Металлокерамика)		10
BPR02K	2,2 kΩ (Металлокерамика)		10
BPR05K	5 kΩ (Металлокерамика)		10
BPR10K	10 kΩ (Металлокерамика)		10
BPR100K	100 kΩ (Металлокерамика)		10



BUSB30

BRJ45

Соединители, IP65

Код	Описание	Кол-во в Упак.
BUSB	Соединительное Устройство USB С Кабелем 1 Метре	1
BUSB30	Соединительное Устройство "Мама-Мама" USB3.0 Connection	10
BRJ45	Металлический Разъём "Мама-Мама" С Позолоченными Контакттами	10



SCB22MP1NC1

Сенсорные Кнопки, IP67

Код	Посадочный Размер	Напряжение	Включение	Монтаж	Материал	Подключение	Выход
SCB22MP1NC1	ЦО 22 мм	10-30 V DC	Нажатие	Кнопка	Пластик	Кабель 1 м	NPN-НО
SCB22MP1PC1	ЦО 22 мм	10-30 V DC	Нажатие	Кнопка	Пластик	Кабель 1 м	PNP-НО
SCB22MP1NSX	ЦО 22 мм	10-30 V DC	Нажатие	Кнопка	Пластик	Разъём M12	NPN-НО
SCB22MP1PSX	ЦО 22 мм	10-30 V DC	Нажатие	Кнопка	Пластик	Разъём M12	PNP-НО



B080XS

Сигнальная Аппаратура с Контактной Группой, Серия "B"

Код	Подсветка	Номинальное Напряжение	Цвет*	Кол-во в Упак.
B030X*	С патроном BA9S		Ⓟ Ⓡ Ⓜ Ⓢ Ⓨ	10
B050XB	Светодиод	12 - 30V AC/DC	Ⓟ	10
B060XK	Светодиод	12 - 30V AC/DC	Ⓡ	10
B070XM	Светодиод	12 - 30V AC/DC	Ⓜ	10
B080XS	Светодиод	12 - 30V AC/DC	Ⓢ	10
B090XY	Светодиод	12 - 30V AC/DC	Ⓨ	10
B0Q0XB	Светодиод	48V AC/DC	Ⓟ	10
B0V0XM	Светодиод	48V AC/DC	Ⓜ	10
B0W0XS	Светодиод	48V AC/DC	Ⓢ	10
B0X0XK	Светодиод	48V AC/DC	Ⓡ	10
B0Z0XY	Светодиод	48V AC/DC	Ⓨ	10
B0V0XB	Светодиод	100-230V AC	Ⓟ	10
B0K0XK	Светодиод	100-230V AC	Ⓡ	10
B0M0XM	Светодиод	100-230V AC	Ⓜ	10
B0S0XS	Светодиод	100-230V AC	Ⓢ	10
B0Y0XY	Светодиод	100-230V AC	Ⓨ	10
B0C0XB	Светодиод	110V AC/DC	Ⓟ	10
B0D0XK	Светодиод	110V AC/DC	Ⓡ	10
B0E0XM	Светодиод	110V AC/DC	Ⓜ	10
B0F0XS	Светодиод	110V AC/DC	Ⓢ	10
B0G0XY	Светодиод	110V AC/DC	Ⓨ	10

Примечание: в стоимости B030X* не входит цена лампы (см. перечень на странице 8).

AC-переменный ток

DC-постоянный ток

Запасные Части к Нажимным Кнопкам Серии "В"

Код	Тип	Описание	Положение	Цвет*	Кол-во в Упак.
B1	Контактный Блок	1 НО			20
B2	Контактный Блок	1 НЗ			20
B3	Патрон BA9S	Патрон Без Лампы			20
BDD*	Головка Кнопки	Круглые Нажимные			20
BDF*	Головка Кнопки	С Фиксацией			20
BDH*	Головка Кнопки	Выступающие			20
BDM*	Головка Кнопки	Типа "Грибок"			20
BDS20	Головка Кнопки	Переключатели на 2 Положения	0-1		20
BDS21	Головка Кнопки	Переключатели на 2 Положения С Возвратом	0-1 ↗		20
BDS30	Головка Кнопки	Переключатели на 3 Положения	И-0-1		20
BDAC20	Головка Кнопки	Для Кнопок с Ключом на 2 Положения	0-1		10
BDAА20	Головка Кнопки	Для Кнопок с Ключом на 2 Положения	0-1		10
BDAC30	Головка Кнопки	Для Кнопок с Ключом на 3 Положения	И-0-1		10
BDAА30	Головка Кнопки	Для Кнопок с Ключом на 3 Положения	И-0-1		10
BDSL20*	Головка Кнопки	Переключатель с Возможностью Подсветки	0-1		20
BDSL30*	Головка Кнопки	Переключатель с Возможностью Подсветки	И-0-1		20
BDB20KY	Головка Кнопки	Сдвоенная с Увеличенными Линзами Красно-Зеленая			8
BDB30YY	Головка Кнопки	Сдвоенная Выступающей Аварийной Кнопкой			8
BDK20KY	Головка Кнопки	Сдвоенная Красно-Зеленая			8
BDK21KY	Головка Кнопки	Сдвоенная, Красно-Зеленая, Выступающая			8
BDK20HB	Головка Кнопки	Сдвоенная Черно-Белая			8
BDK21HB	Головка Кнопки	Сдвоенная, Черно-Белая, Выступающая			8
BDC	Головка Кнопки	Типа "Тумблер"			20
BDE	Головка Кнопки	Аварийный Стоп, Ø40 мм.			10
BDEE	Головка Кнопки	Аварийный Стоп, Ø40мм, с Маркировкой на "Грибе"			10
BDEG	Головка Кнопки	Аварийный Стоп, Ø40мм, с Курсором			10
BDE30	Головка Кнопки	Аварийный Стоп, Ø30 мм			10
BDE60	Головка Кнопки	Аварийный Стоп, Ø60 мм			5
TIPASOM	Заглушка	Заглушка			500
BDX*	Головка Светосигнальной Арматуры	Комбинированная			20
B5	Светодиод Белый	12-30V AC/DC			20
B6	Светодиод Красный	12-30V AC/DC			20
B7	Светодиод Синий	12-30V AC/DC			20
B8	Светодиод Жёлтый	12-30V AC/DC			20
B9	Светодиод Зелёный	12-30V AC/DC			20
BB	Светодиод Белый	100-230V AC			20
BK	Светодиод Красный	100-230V AC			20
BM	Светодиод Синий	100-230V AC			20
B5	Светодиод Жёлтый	100-230V AC			20
BY	Светодиод Зелёный	100-230V AC			20
BC	Светодиод Белый	110V AC/DC			20
BD	Светодиод Красный	110V AC/DC			20
BE	Светодиод Синий	110V AC/DC			20
BF	Светодиод Жёлтый	110V AC/DC			20
BG	Светодиод Зелёный	110V AC/DC			20
BQ	Светодиод Белый	48V AC/DC			20
BV	Светодиод Красный	48V AC/DC			20
BW	Светодиод Синий	48V AC/DC			20
BX	Светодиод Жёлтый	48V AC/DC			20
BZ	Светодиод Зелёный	48V AC/DC			20
BA	Адаптер				100
BEB	Силиконовый Колпачёк	Силиконовый Колпачёк			20
BEBK20	Силиконовый Колпачёк Для Сдвоенных Кнопок	Силиконовый Колпачёк Для Сдвоенных Кнопок			20
BEBK21	Силиконовый Колпачёк Для Сдвоенных, Выступающих Кнопок	Силиконовый Колпачёк Для Сдвоенных, Выступающих Кнопок			20
LED24*	Светодиод Под Патрон Ва9S	24 V AC/DC			100
LED220*	Светодиод Под Патрон Ва9S	220V AC			100
VBUTTONORTA	Активатор Контактной Группы				50
BSECCIORTA	Активатор Контактной Группы				50

Для выбора цвета изделия подставьте в код товара вместо символа () буквенное обозначение цвета.

АС-переменный ток

DC-постоянный ток

Пластиковые Кнопки Управления Серии Ср, 22 мм, IP 65

Круглые Без Фиксации



CP100DY

CP200DK



CP305DY

Код	Тип	Контактная Группа	Цвет*	Кол-во в Упак.
CP100D*		1Н0	Ⓟ Ⓡ Ⓜ Ⓢ Ⓨ ⓗ	10
CP101D*		2Н0	Ⓟ Ⓡ Ⓜ Ⓢ Ⓨ ⓗ	10
CP102D*		1Н0 + 1НЗ	Ⓟ Ⓡ Ⓜ Ⓢ Ⓨ ⓗ	10
CP200D*		1НЗ	Ⓟ Ⓡ Ⓜ Ⓢ Ⓨ ⓗ	10
CP202D*		2НЗ	Ⓟ Ⓡ Ⓜ Ⓢ Ⓨ ⓗ	10
CP303D*		2Н0 + 2Н0	Ⓟ Ⓡ Ⓜ Ⓢ Ⓨ ⓗ	5
CP305D*		2Н0 + 2НЗ	Ⓟ Ⓡ Ⓜ Ⓢ Ⓨ ⓗ	5
CP200МК	"Грибок"	1НЗ	Ⓟ Ⓡ Ⓜ Ⓢ Ⓨ ⓗ	10

Кнопки с Фиксацией



CP100FK

CP100FY



CP100HK

Код	Контактная Группа	Цвет*	Кол-во в Упак.
CP100F*	1Н0	Ⓟ Ⓡ Ⓜ Ⓢ Ⓨ ⓗ	10
CP200F*	1НЗ	Ⓟ Ⓡ Ⓜ Ⓢ Ⓨ ⓗ	10

Выступающие

Код	Контактная Группа	Цвет*	Кол-во в Упак.
CP100H*	1Н0	Ⓟ Ⓡ Ⓜ Ⓢ Ⓨ ⓗ	10
CP101H*	2Н0	Ⓟ Ⓡ Ⓜ Ⓢ Ⓨ ⓗ	10
CP102H*	1Н0 + 1НЗ	Ⓟ Ⓡ Ⓜ Ⓢ Ⓨ ⓗ	10
CP200H*	1НЗ	Ⓟ Ⓡ Ⓜ Ⓢ Ⓨ ⓗ	10
CP202H*	2НЗ	Ⓟ Ⓡ Ⓜ Ⓢ Ⓨ ⓗ	10

Сдвоенные



CP102K20KY

Код	Тип	Контактная Группа	Цвет*	Кол-во в Упак.
CP102K20KY		1Н0 + 1НЗ	Ⓟ Ⓡ Ⓜ Ⓢ Ⓨ ⓗ	8
CP102K20НВ		1Н0 + 1НЗ	Ⓟ Ⓡ Ⓜ Ⓢ Ⓨ ⓗ	8
CP102K21KY	Выступающая	1Н0 + 1НЗ	Ⓟ Ⓡ Ⓜ Ⓢ Ⓨ ⓗ	8
CP102K21НВ	Выступающая	1Н0 + 1НЗ	Ⓟ Ⓡ Ⓜ Ⓢ Ⓨ ⓗ	8

Переключатели



CP100S20

Код	Тип	Контактная Группа	Положения	Цвет*	Кол-во в Упак.
CP100S20	С фиксацией	1Н0	0-1 √	Ⓟ Ⓡ Ⓜ Ⓢ Ⓨ ⓗ	10
CP100S21	Возвратная	1Н0	0-1 ↗	Ⓟ Ⓡ Ⓜ Ⓢ Ⓨ ⓗ	10
CP101S30	С фиксацией	2Н0	II-0-1 √	Ⓟ Ⓡ Ⓜ Ⓢ Ⓨ ⓗ	10
CP303S30	С фиксацией	2Н0 + 2Н0	II-0-1 √	Ⓟ Ⓡ Ⓜ Ⓢ Ⓨ ⓗ	5
CP305S30	С фиксацией	2Н0 + 2НЗ	II-0-1 √	Ⓟ Ⓡ Ⓜ Ⓢ Ⓨ ⓗ	5
CP101S31	Возвратная	2Н0	II-0-1 √	Ⓟ Ⓡ Ⓜ Ⓢ Ⓨ ⓗ	10
CP101S32	Возвратная	2Н0	II-0-1 √	Ⓟ Ⓡ Ⓜ Ⓢ Ⓨ ⓗ	10

"Грибок", Без Фиксации



CP100MY

Код	Тип	Контактная Группа	Цвет*	Кол-во в Упак.
CP100M*	"Грибок", Без Фиксации	1Н0	Ⓟ Ⓡ Ⓜ Ⓢ Ⓨ ⓗ	10
CP102M*	"Грибок", Без Фиксации	1Н0 + 1НЗ	Ⓟ Ⓡ Ⓜ Ⓢ Ⓨ ⓗ	10
CP200M*	"Грибок", Без Фиксации	1НЗ	Ⓟ Ⓡ Ⓜ Ⓢ Ⓨ ⓗ	10

Аварийный Стоп



CP200EA30



CP200EP



CP200EE

Код	Тип	Контактная Группа	∅ (мм)	Цвет*	Кол-во в Упак.
CP200E30	Возврат Поворотом	1НЗ	30	Ⓟ Ⓡ Ⓜ Ⓢ Ⓨ ⓗ	10
CP200E30	С Подсветкой	1НЗ	30	Ⓟ Ⓡ Ⓜ Ⓢ Ⓨ ⓗ	10
CP200EA30	С Ключом	1НЗ	30	Ⓟ Ⓡ Ⓜ Ⓢ Ⓨ ⓗ	10
CP200E3N30	Возврат Отжатием	1НЗ	30	Ⓟ Ⓡ Ⓜ Ⓢ Ⓨ ⓗ	10
CP200E3S30	С Подсветкой, Возврат Отжатием	1НЗ	30	Ⓟ Ⓡ Ⓜ Ⓢ Ⓨ ⓗ	10
CP200E	Возврат Поворотом	1НЗ	40	Ⓟ Ⓡ Ⓜ Ⓢ Ⓨ ⓗ	10
CP200EP	Возврат Поворотом, с Окнами	1НЗ	40	Ⓟ Ⓡ Ⓜ Ⓢ Ⓨ ⓗ	10
CP200EE	С Маркировкой на "Грибе"	1НЗ	40	Ⓟ Ⓡ Ⓜ Ⓢ Ⓨ ⓗ	10
CP200EK30	Возврат Поворотом, Короткая	1НЗ	30	Ⓟ Ⓡ Ⓜ Ⓢ Ⓨ ⓗ	10
CP200EC	Возврат Отжатием	1НЗ	40	Ⓟ Ⓡ Ⓜ Ⓢ Ⓨ ⓗ	10

Примечание 1 : При напряжении "12-30V AC/DC" для выбора цвета светодиода замените "0" в середине кода одной из следующих цифр: 5-Белый, 6-Красный, 7-Синий, 8-Жёлтый, 9-Зелёный.

Примечание 2 : При напряжении "48V AC/DC" для выбора цвета светодиода замените "0" в середине кода одной из следующих букв: Q-Белый, X-Красный, V-Синий, W-Жёлтый, Z-Зелёный.

Примечание 3 : При напряжении "100-230V AC" для выбора цвета светодиода замените "0" в середине кода одной из следующих букв: B-Белый, K-Красный, M-Синий, S-Жёлтый, Y-Зелёный.

Примечание 4 : При напряжении "110V AC/DC" для выбора цвета светодиода замените "0" в середине кода одной из следующих букв: C-Белый, D-Красный, E-Синий, F-Жёлтый, G-Зелёный.



CP100AC20



CP707DJ40



CPPR02K



CPPR05K



CP060XK



CM100DY



CM200DK

Кнопки с ключом

Код	Тип	Контактная Группа	Положения	Цвет	Кол-во в Упак.
CP100AA20	2 Положения (0-1), с Фиксацией, Ключ Вынимается в Положении 0	1 НО	0-1 ↓	●	10
CP101AA21	2 Положения (0-1), Возврат из Одного Положения, Ключ Вынимается в Положении 0	2 НО	0-1 ↓ ↗	●	10
CP102AA30	3 Положения (II-0-I), с Фиксацией, Ключ Вынимается в Положении 0	1 НО + 1 НЗ	II-0-I ↓	●	10
CP101AA31	3 Положения (II-0-I), Возврат из Одного Положения, Ключ Вынимается в Положении 0	2 НО	II-0-I* ↓	●	10
CP101AA32	3 Положения (II-0-I), Возврат из Обоих Положений, Ключ Вынимается в Положении 0	2 НО	II-0-I* ↓ ↗	●	10
CP100AC20	2 Положения (0-1), с Фиксацией, Ключ Вынимается во Всех Положениях	1 НО	0-1 ↓ ↗	●	10
CP102AC30	3 Положения (II-0-I), с Фиксацией, Ключ Вынимается во Всех Положениях	1 НО + 1 НЗ	II-0-I* ↓ ↗	●	10

* 0 - Положение удаление ключа

Джойстики

Код	Тип	Положения	Цвет	Кол-во в Упак.
CP101DJ20	С фиксацией	2 Положения	●	1
CP101DJ21	Возвратные	2 Положения	●	1
CP707DJ40	С фиксацией	4 Положения	●	1
CP707DJ41	Возвратные	4 Положения	●	1

Потенциометры (1,5W@70°C IP65)

Код	Резистивный Элемент	Цвет	Кол-во в Упак.
CPPR01K	1 кΩ (Металлокерамика)	●	10
CPPR02K	2,2 кΩ (Металлокерамика)	●	10
CPPR05K	5 кΩ (Металлокерамика)	●	10
CPPR10K	10 кΩ (Металлокерамика)	●	10
CPPR100K	100 кΩ (Металлокерамика)	●	10

Светосигнальная Аппаратура с Контактным Блоком Серии CP

Код	Подсветка	Номинальное Напряжение	Цвет	Кол-во в Упак.
CP050XB	Светодиод	12 - 30V AC/DC	○	10
CP060XK	Светодиод	12 - 30V AC/DC	●	10
CP070XM	Светодиод	12 - 30V AC/DC	●	10
CP080XS	Светодиод	12 - 30V AC/DC	●	10
CP090XY	Светодиод	12 - 30V AC/DC	●	10
CP0Q0XB	Светодиод	48V AC/DC	○	10
CP0V0XM	Светодиод	48V AC/DC	●	10
CP0W0XS	Светодиод	48V AC/DC	●	10
CP0X0XK	Светодиод	48V AC/DC	●	10
CP0Z0XY	Светодиод	48V AC/DC	●	10
CP0V0XB	Светодиод	100-230V AC	○	10
CP0K0XK	Светодиод	100-230V AC	●	10
CP0M0XM	Светодиод	100-230V AC	●	10
CP0S0XS	Светодиод	100-230V AC	●	10
CP0Y0XY	Светодиод	100-230V AC	●	10
CP0C0XB	Светодиод	110V AC/DC	○	10
CP0D0XK	Светодиод	110V AC/DC	●	10
CP0E0XM	Светодиод	110V AC/DC	●	10
CP0F0XS	Светодиод	110V AC/DC	●	10
CP0G0XY	Светодиод	110V AC/DC	●	10
CP0N0XB	Светодиод	220V DC	○	10
CP0O0XK	Светодиод	220V DC	●	10
CP0P0XM	Светодиод	220V DC	●	10
CP0R0XS	Светодиод	220V DC	●	10
CP0T0XY	Светодиод	220V DC	●	10

Металлические Кнопки Управления Серии CM, 22 мм, IP 65

Круглые Без Фиксации

Код	Тип	Контактная Группа	Цвет	Кол-во в Упак.
CM100D*		1 НО	(B) (N) (M) (S) (Y) (H)	10
CM101D*		2 НО	(B) (N) (M) (S) (Y) (H)	10
CM102D*		1 НО + 1 НЗ	(B) (N) (M) (S) (Y) (H)	10
CM200D*		1 НЗ	(B) (N) (M) (S) (Y) (H)	10
CM202D*		2 НЗ	(B) (N) (M) (S) (Y) (H)	10
CM305D*		2 НО + 2 НЗ	(B) (N) (M) (S) (Y) (H)	5

* Для выбора цвета изделия подставьте в код товара вместо символа (*) буквенное обозначение цвета.



CM100HY

Выступающие

Код	Контактная Группа	Цвет	Кол-во в Упак.
CM100H*	1 НО	Ⓟ Ⓡ Ⓜ Ⓢ Ⓨ Ⓜ	10
CM101H*	2 НО	Ⓟ Ⓡ Ⓜ Ⓢ Ⓨ Ⓜ	10
CM102H*	1 НО + 1 НЗ	Ⓟ Ⓡ Ⓜ Ⓢ Ⓨ Ⓜ	10
CM200H*	1 НЗ	Ⓟ Ⓡ Ⓜ Ⓢ Ⓨ Ⓜ	10
CM202H*	2 НЗ	Ⓟ Ⓡ Ⓜ Ⓢ Ⓨ Ⓜ	10



CM102K21KY



CM102K20KY

Сдвоенные

Код	Тип	Контактная Группа	Цвет	Кол-во в Упак.
CM102K20KY		1 НО + 1 НЗ	Ⓟ Ⓡ	8
CM102K20NB		1 НО + 1 НЗ	Ⓟ Ⓡ	8
CM102K21KY	Выступающие	1 НО + 1 НЗ	Ⓟ Ⓡ	8
CM102K21NB	Выступающие	1 НО + 1 НЗ	Ⓟ Ⓡ	8



CM100S20

Переключатели

Код	Тип	Контактная группа	Положения	Цвет	Кол-во в Упак.
CM100S20	С Фиксацией	1 НО	0-1	●	10
CM100S21	Возвратная	1 НО	0-1	●	10
CM101S30	С Фиксацией	2 НО	II-0-1	●	10
CM303S30	С Фиксацией	2 НО + 2 НО	II-0-1	●	5
CM101S31	Возвратная	2 НО	II-0-1	●	10
CM101S32	Возвратная	2 НО	II-0-1	●	10

Примечание 1 : При напряжении "12-30V AC/DC" для выбора цвета светодиода замените "0" в середине кода одной из следующих цифр; 5-Белый, 6-Красный, 7-Синий, 8-Жёлтый, 9-Зелёный.

Примечание 2 : При напряжении "48V AC/DC" для выбора цвета светодиода замените "0" в середине кода одной из следующих букв; Q-Белый, X-Красный, V-Синий, W-Жёлтый, Z-Зелёный.

Примечание 3 : При напряжении "100-230V AC" для выбора цвета светодиода замените "0" в середине кода одной из следующих букв; В-Белый, К-Красный, М-Синий, S-Жёлтый, Y-Зелёный.

Примечание 4 : При напряжении "110V AC/DC" для выбора цвета светодиода замените "0" в середине кода одной из следующих букв; С-Белый, D-Красный, Е-Синий, F-Жёлтый, G-Зелёный.



CM100MY

"Грибок", Без Фиксации

Код	Тип	Контактная Группа	Цвет*	Кол-во в Упак.
CM100M*	"Грибок", Без Фиксации	1 НО	Ⓟ Ⓡ Ⓜ Ⓢ Ⓨ Ⓜ	10
CM102M*	"Грибок", Без Фиксации	1 НО + 1 НЗ	Ⓟ Ⓡ Ⓜ Ⓢ Ⓨ Ⓜ	10
CM200M*	"Грибок", Без Фиксации	1 НЗ	Ⓟ Ⓡ Ⓜ Ⓢ Ⓨ Ⓜ	10



CM200E



CM200EE

Аварийный Стоп

Код	Тип	Контактная Группа	Диa (мм)	Цвет	Кол-во в Упак.
CM200E	Возврат Поворотом	1НЗ	40	●	10
CM200EE	С Маркировкой на "Грибок"	1НЗ	40	●	10
CM200ЕК30	Короткая, Возврат Поворотом	1НЗ	30	●	10



CM100AC20

С Ключом

Код	Тип	Контактная Группа	Положения	Цвет	Кол-во в Упак.
CM100AA20	2 положения (0-1), с фиксацией, ключ вынимается в положении 0	1 НО	0-1 ↓	●	10
CM100AA21	2 положения (0-1), возврат из одного положения, ключ вынимается в положении 0	1 НО	0-1 ↓↗	●	10
CM102AA30	3 положения (II-0-1), с фиксацией, ключ вынимается в положении 0	1 НО + 1НЗ	II-0-1 ↓	●	10
CM101AA31	3 положения (II-0-1), возврат из одного положения, ключ вынимается в положении 0	2 НО	II-0-1 ↓↗	●	10
CM101AA32	3 положения (II-0-1), возврат из обоих положений, ключ вынимается в положении 0	2 НО	II-0-1 ↓↗↘	●	10
CM102AA20	2 положения (0-1), с фиксацией, ключ вынимается в положении 0	1 НО + 1НЗ	0-1 ↓	●	10
CM100AC20	2 положения (0-1), с фиксацией, ключ вынимается во всех положениях	1 НО	0-1 ↓↗	●	10
CM102AC20	2 положения (0-1), с фиксацией, ключ вынимается во всех положениях	1 НО + 1НЗ	0-1 ↓↗	●	10
CM102AC30	2 положения (0-1), с фиксацией, ключ вынимается во всех положениях	1 НО + 1НЗ	II-0-1 ↓↗↘	●	10

* ▽ Положение удаление ключа.



CM707DJ40

Джойстики

Код	Тип	Положения	Цвет	Кол-во в Упац.
CM101DJ20	С Фиксацией	2 Положения	●	1
CM101DJ21	Возвратные	2 Положения	●	1
CM707DJ40	С Фиксацией	4 Положения	●	1
CM707DJ41	Возвратные	4 Положения	●	1



CM090XY

Светосигнальная Аппаратура с Контактным Блоком Серии CM

Код	Подсветка	Номинальное Напряжение	Цвет	Кол-во в Упац.
CM050XB	Светодиод	12 - 30V AC/DC	○	10
CM060XK	Светодиод	12 - 30V AC/DC	●	10
CM070XM	Светодиод	12 - 30V AC/DC	●	10
CM080XS	Светодиод	12 - 30V AC/DC	●	10
CM090XY	Светодиод	12 - 30V AC/DC	●	10
CM000XB	Светодиод	48V AC/DC	○	10
CM0V0XM	Светодиод	48V AC/DC	●	10
CM0W0XS	Светодиод	48V AC/DC	●	10
CM0X0XK	Светодиод	48V AC/DC	●	10
CM0Z0XY	Светодиод	48V AC/DC	●	10
CM0V0XB	Светодиод	100-230V AC	○	10
CM0X0XK	Светодиод	100-230V AC	●	10
CM0M0XM	Светодиод	100-230V AC	●	10
CM0S0XS	Светодиод	100-230V AC	●	10
CM0Y0XY	Светодиод	100-230V AC	●	10
CM0C0XB	Светодиод	110V AC/DC	○	10
CM0D0XK	Светодиод	110V AC/DC	●	10
CM0E0XM	Светодиод	110V AC/DC	●	10
CM0F0XS	Светодиод	110V AC/DC	●	10
CM0G0XY	Светодиод	110V AC/DC	●	10
CM0N0XB	Светодиод	220V DC	○	10
CM0O0XK	Светодиод	220V DC	●	10
CM0P0XM	Светодиод	220V DC	●	10
CM0R0XS	Светодиод	220V DC	●	10
CM0T0XY	Светодиод	220V DC	●	10

Запасные Части к Нажимным Кнопкам Серии CP/CM

Код	Тип	Характеристики	Цвет	Кол-во в Упац.
C1	Контактная Группа	1 Н0	●	20
C2	Контактная Группа	1 НЗ	●	20
C1AU	Контактная Группа с Золотым Напылением	1 Н0	●	20
C2AU	Контактная Группа с Золотым Напылением	1 НЗ	●	20
C12	Контактная Группа Для Джойстиков	2 Н0	●	20
C3BK	Контактная Группа Для Постов с Кнопками Серии "В"	1 Н0	●	20
C4BK	Контактная Группа Для Постов с Кнопками Серии "В"	1 НЗ	●	20
C3CK	Контактная Группа Для Постов с Кнопками Серии "С"	1 Н0	●	20
C4CK	Контактная Группа Для Постов с Кнопками Серии "С"	1 НЗ	●	20
CPDD*	Головка к Круглой Возвратной Кнопке, Пластик	IP65	●	20
CPDF*	Головка к Кнопке С Фиксацией, Пластик	IP65	●	20
CPDH*	Головка к Выступающей Кнопке, Пластик	IP65	●	20
CPDM*	Головка к Кнопке "Грибок" Ø40 мм, Пластик	IP65	●	20
CPDM72*	Головка к Кнопке "Грибок" Ø72 мм, Пластик	IP65	●	20
CPD520	Головка к Переключателям, Пластик	IP65	●	20
CPD530	Головка к Переключателям, Пластик	IP65	●	20
CPDX*	Головка к Светосигнальной Арматуре	IP65	●	20
CPDE30	Головка Кнопки с Ключом	IP65 - Без Фиксации	●	20
CPDEA30	Головка Кнопки с Ключом	IP65 - IP65 - С Ключом	●	20
CPDECN30	Головка Кнопки с Ключом	IP65 - Возврат Отжатием	●	20
CPDES30	Головка Кнопки с Ключом	IP65 - С Подсветкой	●	20
CMDD*	Головка к Круглой Возвратной Кнопке, Металл	IP65	●	20
CMDH*	Головка к Выступающей Кнопке, Металл	IP65	●	20
CMDM*	Головка к Кнопке "Грибок" Ø40 мм, Металл	IP65	●	20
CMDS20	Головка к Переключателям, Металл	IP65	●	20
CMDS30	Головка к Переключателям, Металл	IP65	●	20
CMDX*	Головка к Светосигнальной Арматуре Серии CM	IP65	●	20

Для выбора цвета изделия подставьте в код товара вместо символа () буквенное обозначение цвета.



C1



C2



C3BK



C3CK



C4BK



C4CK



C12



CPDXK



CPDDY

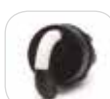

CPDS20

Для Нажимных Кнопок / Для Пультов Управления



CBV



CPDXK



CA

Код	Тип	Функции	Цвет	Кол-во в Упак.
CB5 / CK5	Блок Контакт Со Светодиодом	12-30V AC/DC	White	20
CB6 / CK6	Блок Контакт Со Светодиодом	12-30V AC/DC	Red	20
CB7 / CK7	Блок Контакт Со Светодиодом	12-30V AC/DC	Blue	20
CB8 / CK8	Блок Контакт Со Светодиодом	12-30V AC/DC	Yellow	20
CB9 / CK9	Блок Контакт Со Светодиодом	12-30V AC/DC	Green	20
CBV / CKV	Блок Контакт Со Светодиодом	100-230V AC	White	20
CBK / CKK	Блок Контакт Со Светодиодом	100-230V AC	Red	20
CBM / CKM	Блок Контакт Со Светодиодом	100-230V AC	Blue	20
CB5 / CK5	Блок Контакт Со Светодиодом	100-230V AC	Yellow	20
CBY / CKY	Блок Контакт Со Светодиодом	100-230V AC	Green	20
CBQ / CKQ	Блок Контакт Со Светодиодом	48V AC/DC	White	20
CBV / CKV	Блок Контакт Со Светодиодом	48V AC/DC	Blue	20
CBW / CKW	Блок Контакт Со Светодиодом	48V AC/DC	Yellow	20
CBX / CKX	Блок Контакт Со Светодиодом	48V AC/DC	Red	20
CBZ / CKZ	Блок Контакт Со Светодиодом	48V AC/DC	Green	20
CBС / CKС	Блок Контакт Со Светодиодом	110V AC/DC	White	20
CBD / CKD	Блок Контакт Со Светодиодом	110V AC/DC	Red	20
CBE / CKE	Блок Контакт Со Светодиодом	110V AC/DC	Blue	20
CBF / CKF	Блок Контакт Со Светодиодом	110V AC/DC	Yellow	20
CBG / CKG	Блок Контакт Со Светодиодом	110V AC/DC	Green	20
CBN	Блок Контакт Со Светодиодом	220V DC	White	20
CB0	Блок Контакт Со Светодиодом	220V DC	Red	20
CBP	Блок Контакт Со Светодиодом	220V DC	Blue	20
CBR	Блок Контакт Со Светодиодом	220V DC	Yellow	20
CBT	Блок Контакт Со Светодиодом	220V DC	Green	20
CA	Адаптер			20
CEA	Дополнительный Адаптер			10

Нажимные Кнопки с Маркировкой (Матовая Поверхность Без Подсветки)

Код	B102K20KY10 CP101K20YU10	B101K20YU12 CP101K20YU12	B101K20YUOK CP101K20YUOK	B102K20HB10 CP102K20HB10	B101K20HNOK CP101K20HNOK	B101K20BB12 CP101K20BB12	B101K20SH10 CP101K20SH10	B101K20SS12 CP101K20SS12
Оптик	I-O	I-II	Стрелочные Указатели	I-O	Стрелочные Указатели	I-II	I-O	I-II
Код	B100Y0D CP100Y0D	B100Y0Y CP100Y0Y	B100DHO CP100DHO	B100H0Y CP100H0Y	B100B0D CP100B0D	B100B0Y CP100B0Y	B100DBZ CP100DBZ	B100DBL CP100DBL
Оптик	Вертикальная Стрелка	Горизонтальная Стрелка	Вертикальная Стрелка	Горизонтальная Стрелка	Вертикальная Стрелка	Горизонтальная Стрелка	Колокольчик	Лампочка
Код	B100Y1 SM100Y1	B100Y2 SM100Y2	B100DB1 SM100DB1	B100DB2 SM100DB2	B200DKO SM200DKO	B200DHO SM200DHO	B200DSZ SM200DSZ	B200DSL SM200DSL
Оптик	I	II	I	II	O	O	Колокольчик	Лампочка

Примечание: Минимальный Объем Заказа-50 Штук.

Аксессуары Для Нажимных Кнопок Серии "B" и "C"

Код	Тип	Характеристики	Положения	Кол-во в Упак.
BROZET08	Держатель Таблички	8 мм		100
BROZET18	Держатель Таблички	18 мм		100
BCIFLIROZET18	Сдвоенный Держатель Таблички	18 мм		100
BET08	Табличка	8 мм Пустая		100
BET18	Табличка	18 мм Пустая		100
BET08START	Табличка	8 мм Старт		100
BET08STOP	Табличка	8 мм Стоп		100
BET0801	Табличка	8 мм	0-1	100
BET0801OK	Табличка	8 мм	0-1	100
BET08201	Табличка	8 мм	II-0-1	100
BET08201OK	Табличка	8 мм	II-0-1	100
BET08201OK2	Табличка	8 мм	II-0-1	10
BET080	Табличка, Прозрачная	8 мм		100
BET180	Табличка, Прозрачная	18 мм		100
BET60P	Круглая Табличка Пластиковая	60 мм Для Аварийной Кнопки		10
BET90P	Круглая Табличка Пластиковая	90 мм Для Аварийной Кнопки		10
BET60A	Круглая Табличка Алюминевая	60 мм Для Аварийной Кнопки		10
BET90A	Круглая Табличка Алюминевая	90 мм Для Аварийной Кнопки		10
BET60LED2	Круглая Табличка Со Светодиодной Подсветкой	60 мм Для Аварийной Кнопки-24V AC/DC		1
BET60FLASH2	Круглая Табличка с Мигающей Светодиодной Подсветкой	60 мм, с подсветкой 24V AC/DC		1
VMUNAFAZA	Защитная Деталь	Защита От Случайного Нажатия		20
CMUNAFAZA	Защитная Деталь	Защита От Случайного Нажатия		20
BPUL		Уплотнитель Для Кнопок		100
TIPASOM	Заглушка Для Постов			20
VEB	Селиконовый Колпачёк	Для Одной Кнопки		20
VEBK20	Селиконовый Колпачёк	Для Сдвоенной Кнопки		20
VEBK21	Селиконовый Колпачёк	Для Сдвоенной Выступающей Кнопки		20
BPROT	Защитный кожух			20
BSOMAN	Ключ Для Монтажа Кнопок			10
BARP	Адаптер DIN-рейки для блоков управления M22			
EMNKARAK	Защитная деталь			



BET08201OK2



BET08201OK



BET08

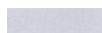

BET18



BET08START



BET08STOP



BET0801



BET0801OK



BET08201



D100DDY

Кнопки Управления Серии “D”, 16мм, IP50

Прямоугольные, Без Фиксации

Код	Контактная Группа	Цвет*	Кол-во в Упак.
D100DD*	1 НО	Ⓟ Ⓚ Ⓜ Ⓢ Ⓨ ⓗ	10
D101DD*	2 НО	Ⓟ Ⓚ Ⓜ Ⓢ Ⓨ ⓗ	10
D102DD*	1 НО + 1НЗ	Ⓟ Ⓚ Ⓜ Ⓢ Ⓨ ⓗ	10
D200DD*	1НЗ	Ⓟ Ⓚ Ⓜ Ⓢ Ⓨ ⓗ	10
D202DD*	2НЗ	Ⓟ Ⓚ Ⓜ Ⓢ Ⓨ ⓗ	10



D200KDK

Квадратные, Без Фиксации

Код	Контактная Группа	Цвет*	Кол-во в Упак.
D100KD*	1 НО	Ⓟ Ⓚ Ⓜ Ⓢ Ⓨ ⓗ	10
D101KD*	2 НО	Ⓟ Ⓚ Ⓜ Ⓢ Ⓨ ⓗ	10
D102KD*	1 НО + 1НЗ	Ⓟ Ⓚ Ⓜ Ⓢ Ⓨ ⓗ	10
D200KD*	1НЗ	Ⓟ Ⓚ Ⓜ Ⓢ Ⓨ ⓗ	10
D202KD*	2НЗ	Ⓟ Ⓚ Ⓜ Ⓢ Ⓨ ⓗ	10



D200YDK

Круглые, Без Фиксации

Код	Контактная Группа	Цвет*	Кол-во в Упак.
D100YD*	1 НО	Ⓟ Ⓚ Ⓜ Ⓢ Ⓨ ⓗ	10
D101YD*	2 НО	Ⓟ Ⓚ Ⓜ Ⓢ Ⓨ ⓗ	10
D102YD*	1 НО + 1НЗ	Ⓟ Ⓚ Ⓜ Ⓢ Ⓨ ⓗ	10
D200YD*	1НЗ	Ⓟ Ⓚ Ⓜ Ⓢ Ⓨ ⓗ	10
D202YD*	2НЗ	Ⓟ Ⓚ Ⓜ Ⓢ Ⓨ ⓗ	10

*Примечание: Для выбора цвета светодиода в середине кода вместо “0” вставьте одну из следующих цифр: 5-Белый; 6-Красный; 7-Синий; 8-Жёлтый; 9-Зелёный



D101YS30

Переключатели

Код	Тип	Контактная Группа	Положения	Цвет	Кол-во в Упак.
D100YS20	С фиксацией	1 НО	0-1	●	10
D100YS21	Возвратные	1 НО	0-1	●	10
D101YS30	С фиксацией	2 НО	II-0-I	●	10
D101YS31	Возврат из 1 положения	2 НО	II-0-I	●	10
D101YS32	Возвратные	2 НО	II-0-I	●	10



D100YM30K

Типа “Грибок”

Код	Контактная Группа	Цвет*	Кол-во в Упак.
D100YM30*	1 НО	Ⓟ Ⓚ Ⓜ Ⓢ Ⓨ ⓗ	10
D102YM30*	1 НО + 1НЗ	Ⓟ Ⓚ Ⓜ Ⓢ Ⓨ ⓗ	10
D200YM30*	1НЗ	Ⓟ Ⓚ Ⓜ Ⓢ Ⓨ ⓗ	10



D200YE30K

Аварийный Стоп

Код	Контактная Группа	Цвет*	Кол-во в Упак.
D100YE30K	1 НО	●	10
D102YE30K	1 НО + 1НЗ	●	10
D200YE30K	1НЗ	●	10



D1



D2

Запасные Части Для Кнопок Управления Серии D

Код	Контактная Группа	Цвет*	Кол-во в Упак.
D1	1 НО		10
D2	1НЗ		10
D5**	24V AC/DC LED.	○	10
D6**	24V AC/DC LED.	●	10
D7**	24V AC/DC LED.	●	10
D8**	24V AC/DC LED.	●	10
D9**	24V AC/DC LED.	●	10
DA	Адаптер		10

*(**) 24V AC/DC LED.

AC-переменный ток, DC-постоянный ток. LED-светодиод.



D060DXK



D080KXS

Светосигнальная Аппаратура Серии D, 16 мм

Код	Форма Головки	Подсветка	Ном. Напряжение	Цвет	Кол-во в Упак.
D050DXB	Прямоугольник	Светодиод	12-24V AC/DC	⊖	10
D060DXK	Прямоугольник	Светодиод	12-24V AC/DC	⊖	10
D070DXM	Прямоугольник	Светодиод	12-24V AC/DC	⊖	10
D080DXS	Прямоугольник	Светодиод	12-24V AC/DC	⊖	10
D090DXU	Прямоугольник	Светодиод	12-24V AC/DC	⊖	10
D050KXB	Квадрат	Светодиод	12-24V AC/DC	⊖	10
D060KXK	Квадрат	Светодиод	12-24V AC/DC	⊖	10
D070KXM	Квадрат	Светодиод	12-24V AC/DC	⊖	10
D080KXS	Квадрат	Светодиод	12-24V AC/DC	⊖	10
D090KXU	Квадрат	Светодиод	12-24V AC/DC	⊖	10
D050YXB	Круг	Светодиод	12-24V AC/DC	⊖	10
D060YXK	Круг	Светодиод	12-24V AC/DC	⊖	10
D070YXM	Круг	Светодиод	12-24V AC/DC	⊖	10
D080YXS	Круг	Светодиод	12-24V AC/DC	⊖	10
D090YXU	Круг	Светодиод	12-24V AC/DC	⊖	10



H100DY



H200DK

Кнопки Управления Серии H, 30 мм, IP 50

Круглые, Без Фиксации

Код	Контактная Группа	Цвет*	Кол-во в Упак.
H100D*	1 НО	⊖ B K M S Y H	10
H101D*	2 НО	⊖ B K M S Y H	10
H102D*	1 НО + 1НЗ	⊖ B K M S Y H	10
H200D*	1НЗ	⊖ B K M S Y H	10
H202D*	2НЗ	⊖ B K M S Y H	10

Примечание: Блок-контакты и светодиоды для кнопок серии H использовать от кнопок серии "B".



H100HY



H102HS

Extended, Возвратные

Код	Контактная Группа	Цвет*	Кол-во в Упак.
H100H*	1 НО	⊖ B K M S Y H	10
H101H*	2 НО	⊖ B K M S Y H	10
H102H*	1 НО + 1НЗ	⊖ B K M S Y H	10
H200H*	1НЗ	⊖ B K M S Y H	10
H202H*	2НЗ	⊖ B K M S Y H	10



H100MS

Кнопки «Грибок» (Без Фиксации)

Код	Контактная Группа	Цвет	Кол-во в Упак.
H100M*	1 НО	⊖ K S Y H	10
H200M*	1НЗ	⊖ K S Y H	10
H102M*	1 НО + 1НЗ	⊖ K S Y H	10



H100S20



H101S30

Переключатели

Код	Тип	Контактная Группа	Положения	Угол Поворота	Цвет	Кол-во в Упак.
H100S20		1НО	0-1	60	⊖ H	10
H100S21	Без Фиксации	1НО	0-1	60	⊖ H	10
H101S30		2НО	II-0-1	60	⊖ H	10
H101S31	Единичные, Без Фиксации	2НО	II-0-1	60	⊖ H	10
H101S32	Двойные, Без Фиксации	2НО	II-0-1	60	⊖ H	10



H200EE

Аварийный Стоп

Код	Тип	Контактная Группа	Цвет*	Кол-во в Упак.
H200E		1НЗ	⊖ K	10
H200EE	С маркировкой на "Грибке"	1НЗ	⊖ K	10



H060XK

Светосигнальная Аппаратура Серии H, 22 мм.

Код	Illumination	Ном. Напряжение	Цвет*	Кол-во в Упак.
H030X*	С патроном BA9S		⊖ K S Y	10
H050XB	Светодиод	12-30V AC/DC	⊖ B	10
H060XK	Светодиод	12-30V AC/DC	⊖ K	10
H070XM	Светодиод	12-30V AC/DC	⊖ M	10
H080XS	Светодиод	12-30V AC/DC	⊖ S	10
H090XU	Светодиод	12-30V AC/DC	⊖ Y	10

AC-переменный ток, DC-постоянный ток.



KB34DY



KB14RS-0

Кнопки Управления Серии KB

Круглые Без Фиксации

Код	IP-Уровень	Тип	Контактная Группа	Цвет	Кол-во в Упак.
KB12D*	IP40		1НЗ	Ⓟ Ⓚ Ⓜ Ⓢ Ⓨ	10
KB34D*	IP40		1НО	Ⓟ Ⓚ Ⓜ Ⓢ Ⓨ	10
KB14D*	IP40		1НЗ + 1НО	Ⓟ Ⓚ Ⓜ Ⓢ Ⓨ	10
KB12R*	IP65	С Водозащитным Резиновым Колпачком	1НЗ	Ⓟ Ⓚ Ⓜ Ⓢ Ⓨ	10
KB34R*	IP65	С Водозащитным Резиновым Колпачком	1НО	Ⓟ Ⓚ Ⓜ Ⓢ Ⓨ	10
KB14R*	IP65	С Водозащитным Резиновым Колпачком	1НЗ + 1НО	Ⓟ Ⓚ Ⓜ Ⓢ Ⓨ	10
KB14R*0	IP65	С Водозащитным Резиновым Колпачком, Со Стрелкой	1НЗ + 1НО	Ⓟ Ⓚ Ⓜ Ⓢ Ⓨ	10
KB34R*0	IP65	С Водозащитным Резиновым Колпачком, Со Стрелкой	1НО	Ⓟ Ⓚ Ⓜ Ⓢ Ⓨ	10
KB12R*0	IP65	С Водозащитным Резиновым Колпачком, Со Стрелкой	1НЗ	Ⓟ Ⓚ Ⓜ Ⓢ Ⓨ	10



KB34S2

Переключатели

Код	Контактная Группа	Цвет	Кол-во в Упак.
KB34S2	1НО	●	10
KB14S2	1НО + 1НЗ	●	10



KB12C

Кнопки-Тумблеры

Код	Контактная Группа	Цвет	Кол-во в Упак.
KB12C	1НЗ	Ⓟ	10
KB34C	1НО	Ⓟ	10
KB14C	1НО + 1НЗ	Ⓟ	10



KB14A2

Кнопки с Ключом

Код	Контактная Группа	Цвет	Кол-во в Упак.
KB14A2	1НО + 1НЗ	●	1



KB12MK

Кнопки Типа "Грибок"

Код	Контактная Группа	Цвет	Кол-во в Упак.
KB12M*	1НЗ	Ⓟ Ⓚ Ⓜ Ⓢ Ⓨ	10
KB34M*	1НО	Ⓟ Ⓚ Ⓜ Ⓢ Ⓨ	10
KB14M*	1НО + 1НЗ	Ⓟ Ⓚ Ⓜ Ⓢ Ⓨ	10



KB12E

Аварийный Стоп

Код	Тип	Контактная Группа	Цвет	Кол-во в Упак.
KB12E	Возврат Поворотом	1НЗ	●	10
KB14E	Возврат Поворотом	1НО + 1НЗ	●	10



KB12

Запасные Части к Кнопкам Серии KB

Код	Тип	Контактная Группа	Цвет	Кол-во в Упак.
KB12	Блок-Контакт	1 NC		100
KB34B	Блок-Контакт	1 NO		100
KB14B	Блок-Контакт Для Кнопок	1 NO + 1 NC		100
KB14K	Блок-Контакт Для Постов	1 NO + 1 NC		100
D*	Головка кнопки		Ⓟ Ⓚ Ⓜ Ⓢ Ⓨ	100

Для выбора цвета изделия подставьте в код товара вместо символа () буквенное обозначение цвета.

Моноблочные Кнопки Управления Серии MB, 22 мм, IP 50

Круглые, Без Фиксации



MB102DM



MB100DY

Код	Контактная Группа	Цвет	Кол-во в Упак.
MB100D*	1Н0		10
MB102D*	1Н0 + 1НЗ		10
MB200D*	1НЗ		10
MB101D*	2Н0		10
MB202D*	2НЗ		10

С Фиксацией



MB100FY

Код	Контактная Группа	Цвет	Кол-во в Упак.
MB100F*	1Н0		10
MB200F*	1НЗ		10
MB101F*	2Н0		10
MB102F*	1Н0 + 1НЗ		10

С Выступающими Линзами



MB100HY

Код	Контактная Группа	Цвет	Кол-во в Упак.
MB100H*	1Н0		10
MB101H*	2Н0		10
MB102H*	1Н0 + 1НЗ		10
MB200H*	1НЗ		10
MB202H*	2НЗ		10

Переключатели



MB100S20

Код	Тип	Контактная Группа	Положение	Угол Поворота	Цвет	Кол-во в Упак.
MB100S20	С Фиксацией	1Н0	0-1	60°		10
MB100S21	Возвратная	1Н0	0-1	60°		10
MB101S30	С Фиксацией	2Н0	II-0-1	60°		10
MB101S31	Возврат Из Одного Положения	2Н0	II-0-1	60°		10
MB101S32	Возвратная	2Н0	II-0-1	60°		10

Аварийный Стоп



MB200E



MB200EE

Код	Тип	Контактная Группа	Ø мм	Цвет	Кол-во в Упак.
MB200E	Возврат Поворотом	1НЗ	40		10
MB200EE	С маркировкой на "Грибке"	1НЗ	40		10

Кнопки Типа "Грибок"



MB200MK

Код	Контактная Группа	Цвет	Кол-во в Упак.
MB100M*	1Н0		10
MB101M*	2Н0		10
MB102M*	1Н0 + 1НЗ		10
MB200M*	1НЗ		10
MB202M*	2НЗ		10

Моноблочная Сигнальная Аппаратура Серии MB



MBSD024Y



MBSP220M



MBSP110K

Код	Характеристики	Номинальное Напряжение	Цвет	Кол-во в Упак.
MBSD012*	Плоская Линза	12V AC/DC		10
MBSD024*	Плоская Линза	24V AC/DC		10
MBSD110*	Плоская Линза	110V AC		10
MBSD220*	Плоская Линза	220V AC		10
MBSP012*	Ячеистая Линза	12V AC/DC		10
MBSP024*	Ячеистая Линза	24V AC/DC		10
MBSP110*	Ячеистая Линза	110V AC		10
MBSP220*	Ячеистая Линза	220V AC		10



MBZS024S



MBZX220S

Моноблочные Зуммеры

Моноблочные Зуммеры С Возможностью Подсветки Светодиодом, Серии MB Ø 22 мм, 90 db

Код	Характеристики	Номинальное напряжение	Кол-во в Упак.
MBZS012S	С Подсветкой Светодиодом	12V AC/DC	10
MBZS024S	С Подсветкой Светодиодом	24V AC/DC	10
MBZS110S	Без Подсветки	110V AC	10
MBZS220S	Без Подсветки	220V AC	10
MBZX012S		12V AC/DC	10
MBZX024S		24V AC/DC	10
MBZX110S		110V AC	10
MBZX220S		220V AC	10

Примечания: Для выбора изделия с IP65 в конце кода добавьте букву "E".

Громкость зуммера с IP65 меньше на 5 db.

Для выбора цвета изделия подставьте в код товара вместо символа () буквенное обозначение цвета.



S100LK



S102NS



S140NK



S224NB



S140NY2



S222LS

Светосигнальная Аппаратура

Код	Ø Посадки (мм)	Подсветка	Характеристики	Номинальное Напряжение	Цвет	Кол-во в Упак.
S100N*	10	Лампа Накаливания	С Кабелем	230V AC	Ⓟ Ⓡ Ⓜ Ⓢ Ⓨ	100
S100L*	10	Светодиод	С Кабелем	230V AC	Ⓟ Ⓡ Ⓜ Ⓢ Ⓨ	100
S100L*1	10	Светодиод	С Кабелем	12V AC/DC	Ⓟ Ⓡ Ⓜ Ⓢ Ⓨ	100
S100L*2	10	Светодиод	С Кабелем	24V AC/DC	Ⓟ Ⓡ Ⓜ Ⓢ Ⓨ	100
S100N*SSPO	10	Лампа Накаливания	С Кабелем	230V AC	Ⓟ Ⓡ Ⓜ Ⓢ Ⓨ	100
S102N*	10	Лампа Накаливания	С Клеммами	230V AC	Ⓟ Ⓡ Ⓜ Ⓢ Ⓨ	50
S105N*	10	Лампа Накаливания	Монтаж Без Гайки	230V AC	Ⓟ Ⓡ Ⓜ Ⓢ Ⓨ	50
S106N*	10	Лампа Накаливания	Кабель 12 см	230V AC	Ⓟ Ⓡ Ⓜ Ⓢ Ⓨ	100
S140N*	14	Лампа Накаливания	С Клеммами	230V AC	Ⓟ Ⓡ Ⓜ Ⓢ Ⓨ	50
S140N*1	14	Лампа Накаливания	С Клеммами	12V DC	Ⓟ Ⓡ Ⓜ Ⓢ Ⓨ	50
S140N*2	14	Лампа Накаливания	С Клеммами	24V DC	Ⓟ Ⓡ Ⓜ Ⓢ Ⓨ	50
S145N*	14	Лампа Накаливания	Монтаж Без Гайки	230V AC	Ⓟ Ⓡ Ⓜ Ⓢ Ⓨ	50
S220N*	22	Лампа Накаливания	Коническая Линза	230V	Ⓟ Ⓡ Ⓜ Ⓢ Ⓨ	20
S220N*6	22	С Патроном Без Лампы	Коническая Линза		Ⓟ Ⓡ Ⓜ Ⓢ Ⓨ	20
S222N*	22	Лампа Накаливания	Винтовой Зажим	230V AC	Ⓟ Ⓡ Ⓜ Ⓢ Ⓨ	20
S222L*	22	Светодиод	Винтовой Зажим	230V AC	Ⓟ Ⓡ Ⓜ Ⓢ Ⓨ	20
S222L1*	22	Светодиод	Винтовой Зажим	12V AC/DC	Ⓟ Ⓡ Ⓜ Ⓢ Ⓨ	20
S222L2*	22	Светодиод	Винтовой Зажим	24V AC/DC	Ⓟ Ⓡ Ⓜ Ⓢ Ⓨ	20
S224N*	22	Лампа Накаливания	Клемма+Винт	230V AC	Ⓟ Ⓡ Ⓜ Ⓢ Ⓨ	10
S224N*7	22	С патроном BA95 без Лампы	Клемма+Винт		Ⓟ Ⓡ Ⓜ Ⓢ Ⓨ	20

Для выбора цвета изделия подставьте в код товара вместо символа () буквенное обозначение цвета.

Примечание: S1450 и S2200 прозрачные линзы.



PDA



NA201Y

Запасные Части

Код	Подсветка	Характеристики	Напряжение	Цвет	Кол-во в Упак.
PDA	Лампа В Пластиковом Патроне	Лампа В Пластиковом Патроне	230V	Ⓟ	100
NA201Y	Неоновая Лампа	Патрон BA95	230V	Ⓡ	100
NA201	Неоновая Лампа	Патрон BA95	230V	Ⓟ	100
NA101	Неоновая Лампа	Резьбовой Патрон	230V	Ⓟ	100
NA202	Лампа Накаливания	Патрон BA95	24V AC/DC	Ⓟ	100



P1EC400E40L

Посты Управления



P1C300M72H



P1C400DK



P1C400E72



P1C300DY

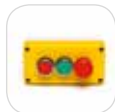

P3EC1A2BE30



P1EC400E40K



P1EBOS



P2AB



M1C200E40



PY1BOS



PK1SE



PK2



PK3



PK31S

Посты Серии P (IP65 с Соответствующими Кнопками)

Код	Количество Кнопок	Описание	Цвет Корпуса	Кол-во в Упак.
P1C300M72H	1	Кнопка "Грибок" Чёрная 72 мм, "Старт"	Чёрно-Серый	1
P1C400M72	1	Кнопка "Грибок" Красная 72 мм, "Стоп"	Чёрно-Серый	1
P1C400E72	1	Кнопка "Грибок" Красная 72 мм, "Аварийный Стоп"	Чёрно-Серый	1
P1C300DY	1	Зелёная Кнопка "Старт"	Чёрно-Серый	1
P1C400DK	1	Красная Кнопка "Стоп"	Чёрно-Серый	1
P1C304DK	1	Красная Кнопка "Старт-Стоп"	Чёрно-Серый	1
P1C304MK	1	Кнопка "Грибок" Красная 72 мм, "Старт-Стоп"	Чёрно-Серый	1
P1EC400E40	1	"Аварийный Стоп"	Жёлто-Серый	1
P1EC400E40K	1	"Аварийный Стоп", с Табличкой	Жёлто-Серый	1
P1EC400E40L	1	"Аварийный Стоп" Со Светодиодной Наклейкой	Жёлто-Серый	1
P2AB	2	Зелёная-Красная "Старт-Стоп"	Чёрно-Серый	1
P2ABE30	2	Зелёная+Аварийная Ø30мм, "Старт-Стоп"	Чёрно-Серый	1
P2CC	2	Зелёная+Красная (Старт-Стоп/Старт-Стоп)	Чёрно-Серый	1
P2CCM	2	Зелёная+ Красный "Грибок" (Старт-Стоп/Старт-Стоп)	Чёрно-Серый	1
P3EC2A1BE30	3	Красная+Зеленая+Аварийный Стоп Ø30 мм. (Старт-Стоп-Стоп)	Жёлто-Серый	1
P43A1B	4	Зелёная+Красная+Желтая+Синяя (3 Старт / 1 Стоп)	Чёрно-Серый	1
P43A1BE30	4	Зелёная+Красная+Желтая+Аварийный Стоп Ø30 мм (3 Старт / 1 Аварийный Стоп)	Чёрно-Серый	1
P44C	4	4 Пуск-4 Стоп	Чёрно-Серый	1
P1BOS	1	Пустой Корпус	Чёрно-Серый	1
P1EBOS	1	Пустой Корпус	Жёлто-Чёрный	1
P2BOS	2	Пустой Корпус	Чёрно-Серый	1
P3BOS	3	Пустой Корпус	Чёрно-Серый	1
P4BOS	4	Пустой Корпус	Чёрно-Серый	1
P6BOS	6	Пустой Корпус	Чёрно-Серый	1

Металлические Посты Серии M (IP65 с Соответствующими Кнопками)

Код	Кол. Кнопок	Описание	Цвет Поста	Кол-во в Упак.
M1C200E40	1	Аварийный Стоп	Жёлто-Чёрный	1
M1C200EE	1	Аварийный Стоп С Маркировкой На "Грибке"	Жёлто-Чёрный	1
M1CBO5	1	Пустой Пост	Жёлто-Чёрный	1

Посты Серии PY (IP65 с Соответствующими Кнопками)

Код	Кол. Кнопок	Описание	Цвет Поста	Кол-во в Упаковке
PY1BOS	1	Пустой Пост	Чёрно-Серый	1
PY2BOS	2	Пустой Пост	Чёрно-Серый	1
PY3BOS	3	Пустой Пост	Чёрно-Серый	1
PY4BOS	4	Пустой Пост	Чёрно-Серый	1
PY6BOS	6	Пустой Пост	Чёрно-Серый	1
PY2AB	2	Старт-Стоп (Моноблочные Кнопки)	Чёрно-Серый	1
PY43A1B	4	3 Старт-Стоп (Моноблочные Кнопки)	Чёрно-Серый	1

Примечание: Используйте таблицу выбора для специальных заказов по наполнению постов P, PY и M. Ваши специальные заказы будут доставлены в виде комплектующих, если величина заказа составляет менее 50 шт.

Посты Серии PK (IP65 с Соответствующими Кнопками)

Код	Кол. Кнопок	Описание	Цвет Поста	Кол-во в Упак.
PK1*	1		Чёрно-Серый	1
PK1M*	1	С Кнопкой "Грибок"	Чёрно-Серый	1
PK1SE	1	С Кнопкой Аварийного Останова	Жёлто-Чёрный	1
PK2	2		Чёрно-Серый	1
PK3	3		Чёрно-Серый	1
PK31S	3	С 1 Светосигналкой (S220 * 6)	Чёрно-Серый	1
PK4	4		Чёрно-Серый	1
PK5	5		Чёрно-Серый	6
PK6	6		Чёрно-Серый	6
PK1BOS	1	Пустой Корпус	Чёрно-Серый	24
PK2BOS	2	Пустой Корпус	Чёрно-Серый	18
PK3BOS	3	Пустой Корпус	Чёрно-Серый	12
PK4BOS	4	Пустой Корпус	Чёрно-Серый	12
PK5BOS	5	Пустой Корпус	Чёрно-Серый	6
PK6BOS	6	Пустой Корпус	Чёрно-Серый	6

Примечание: К пультам управления серии PK подходят только кнопки серии "KB"

Таблица Выбора Комбинаций Кнопок В Постах

Серия	1 Отверстие	2 Отверстие	3 Отверстие	4 Отверстие	5 Отверстие	6 Отверстие	Этикетка
РУ3	56В	07С	50Н	-	-	-	А

Таблица для создания индивидуального заказа по наполнению постов кнопками на следующей странице

Серия

- Р1С** Однокнопочный Пластиковый
Чёрно-Серый
- Р1ЕС** Однокнопочный Пластиковый
Жёлто-Чёрный
- РУ1** Однокнопочный Пластиковый
Чёрно-Серый
- М1С** Однокнопочный Металлический
Жёлто-Чёрный
- Р2** Двухкнопочный Пластиковый
Чёрно-Серый
- РУ2** Двухкнопочный Пластиковый
Чёрно-Серый
- Р3** Трёхкнопочный Пластиковый
Чёрно-Серый
- Р3ЕС** Трёхкнопочный Пластиковый
Жёлто-Чёрный
- РУ3** Трёхкнопочный Пластиковый
Чёрно-Серый
- Р4** Четырёхкнопочный Пластиковый
Чёрно-Серый
- РУ4** Четырёхкнопочный Пластиковый
Чёрно-Серый
- Р6** Шестикнопочный Пластиковый
Чёрно-Серый
- РУ6** Шестикнопочный Пластиковый
Чёрно-Серый

Этикетка

- Без** Этикетки
- А** ВЕТ08
- В** ВЕТ18
- С** ВЕТ08-Start
- Д** ВЕТ08-Stop
- Е** ВЕТ08-01
- F** ВЕТ08-01 ОК
- Г** ВЕТ08-201
- Н** ВЕТ08-201 ОК
- И** ВЕТ08-201 ОК 2
- К** ВЕТ60Р
Для закрытых постов с
одним отверстием
- Л** ВЕТ60А
- М** Специальная Этикетка

Пример: РУ3-56В07С58L-А Данный код означает: Пульт управления серии РУ, 3х кнопочный, в первом отверстии кнопка из таблицы на пересечении строки 56 и столбца В, вторая кнопка на пересечении строки 7 и столбца С, третья на пересечении строки 58 и столбца L. Буква А означает «ВЕТ08».

Ваши специальные заказы будут поставляться в виде отдельных компонентов, если количество составляет менее 50 шт.

Таблица Для Создания Индивидуального Заказа Пультов Серии “P”

	Кнопки серии В				Кнопки серии С				Кнопки серии МВ				М
	А	В	С	Д	Е	Ф	Г	Н	І	Ј	К	L	
01	B100B	B100S20	B100E	B030XB	CM1000B	CM100S20	CM100E	CM0500B	MB1000B	MB100S20	MB100E	MBS0204B	6PR-PREU1MAVI
02	B1000B-1	B100S21	B100E30	B030XK	CM1000B-00	CM100S21	CM200E	CM0600X	MB1000B-00	MB100S21	MB102E	MBS0204K	6PR-PREU1MAVY
03	B1000B-2	B100S23	B100MH	B030XM	CM1000B-0Y	CM101S30	CM200EG	CM0700M	MB1000H	MB101S30	MB102MK	MBS0204M	6PR-PREU1HSYAH
04	B1000B-L	B100SL20B	B100MK	B030XS	CM1000H	CM101S31	CM200MK	CM080XS	MB1000K	MB101S31	MB200E	MBS0204S	6PR-PRU5HSYAH
05	B1000B-0D	B100SL20H	B100MS	B030XY	CM1000D	CM101S32	CM200MY	CM090XY	MB1000M	MB101S32	MB200MK	MBS0204Y	
06	B1000B-0Y	B100SL20K	B100MS-Z	B050XB	CM1000K	CM102S30	CP100E	CM090XB	MB100DS	MB102S20	MB200EE	MBS0220B	
07	B1000B-Z	B100SL20M	B100MY	B050XY	CM1000M	CM093S30	CP100M72H	CM090XK	MB100DY			MBS0220K	
08	B1000H	B100SL20S	B102E	B060XK	CM100DS	CP100S20	CP100MK	CM090XM	MB100FY			MBS0220M	
09	B1000H-0D	B100SL20Y	B102E30	B070XM	CM100DY	CP100S21	CP100MY	CM090XS	MB100MY			MBS0220S	
10	B1000H-0Y	B100SL21B	B102E60	B080KS	CM1010H	CP100S30	CP101E530	CM090XY	MB1010H			MBS0220Y	
11	B1000K	B100SL21K	B102MH	B090XY	CM1010K	CP100S31	CP200E	CM101D120	MB1010K			MBS0204B	
12	B1000M	B100SL21Y	B102MK	B090XB	CM1010M	CP100S32	CP200E30	CM101D121	MB1010M			MBS0204K	
13	B1000S	B100SL30K	B102MY	B0K0XK	CM1010S	CP101S21	CP200EA30	CP050XB	MB1010Y			MBS0204M	
14	B1000S-Z	B101S20	B200E	B0M0XM	CM101DY	CP101S21	CP200ECN	CP060XK	MB1020B			MBS0204S	
15	B1000Y	B101S21	B200E30	B0S0XS	CM101K20YY-0K	CP101S30	CP200ECN30	CP070XM	MB1020B-0D			MBS0204Y	
16	B1000Y-1	B101S30	B200E60	B0Y0XY	CM1020B	CP101S31	CP200ECS30	CP080XS	MB1020H			MBS0220B	
17	B1000Y-2	B101S31	B200EE	B100AA20	CM1020K	CP101S32	CP200EP	CP090XY	MB1020K			MBS0220K	
18	B1000Y-0D	B101S32	B200MH	B100AA21	CM1020M	CP102S30	CP200E30	CP090XB	MB1020S			MBS0220M	
19	B1000Y-0Y	B101SL20B	B200MK	B100AC20	CM1020S	CP030S30	CP200MK	CP0K0XK	MB1020S			MBS0220S	
20	B1000H	B101SL20H	B200MS	B100AC30	CM102DY	CP040S20	CP200MY	CP0M0XM	MB102DY			MBS0220Y	
21	B1000H	B101SL20K	B200MY	B100C	CM102K20HB	CP030S30	CP202E	CP050XS	MB2000B			MBS0204S	
22	B1000K	B101SL20M	B202EE	B100FB	CM102K20HB-10	CP100HB	CP220E	CP0Y0XY	MB2000H			MBS0220S	
23	B1000H	B101SL20S		B100FH	CM102K20HH	CP100HH	CP200EE	CP101D120	MB2000K			MBS0204S	
24	B1000H	B101SL20Y		B100FK	CM102K20KY	CP100HK		CP101D121	MB2000M			MBS0220S	
25	B1000Y	B101SL30B		B100FM	CM102K21HB	CP100HM		CM101A31	MB2000S				
26	B1010B-0D	B101SL30K		B100FS	CM102K21KY	CP100HS		CM100A20	MB2000Y				
27	B1010H	B101SL30M		B100FY	CM2000H-0	CP100HY		CM100A21	MB200FK				
28	B1010M	B101SL30S		B101AA30	CM200DK	CP101HY		CM100A30	MB200DK				
29	B1010Y	B101SL30Y		B101AA32	CM200DY	CP102HB		CM101A20					
30	B1010Y-0D	B101SL31K		B101AC30	CM202DK	CP102HH		CM101A21					
31	B1010Y	B101SL31Y		B101K20BB-12	CM030DY	CP102HK		CM101A30					
32	B1020B	B101SL32B		B101K20H	CP1000B	CP102HM		CP200AC20					
33	B1020B-0D	B101SL32K		B101K20HH	CP1000B-0D	CP102HS		CP102AA30					
34	B1020H	B101SL32S		B101K20HH-0K	CP1000B-0Y	CP102HY		CP102AA30					
35	B102DK	B101SL32Y		B101K20SS-12	CP1000H	CP200HK		CP102AC30					
36	B102DM	B101T20		B101K20YY-12	CP1000H-0D	CP200HY		CP101AA20					
37	B102DS	B101T20-1		B101K20YY-0K	CP1000H-0Y	CP202HK		CP101AA30					
38	B102DY	B102S20		B102AA20	CP100DK	CP230HK		CP101AC20					
39	B102HB	B102S30		B102AA30	CP100DM			CP101AC30					
40	B102HH	B102S32		B102AC20	CP100DS			CP100AA20					
41	B102HK	B102SL20K		B102AC30	CP100DY			CP100AC20					
42	B102HM	B102SL20Y		B102C	CP101DK			CP100AC30					
43	B102HS	B102SL32Y		B102K20HB	CP101DY			CM102A20					
44	B102HY	B102T20		B102K20KY	CP101K20HB			CM102A21					
45	B1300B	B111S20		B102K20HY-10	CP1020B			CM102A30					
46	B1300H	B121R30		B102K20SH	CP1020H			CM102A31					
47	B1300K	B121R30-1		B102K20SH-10	CP102DK			CM1000B					
48	B1300M	B130SL20B		B102K20SYH-10	CP102DM			CM1000H					
49	B1300S	B130SL20K		B102K21HB	CP102DS			CM1000K					
50	B1300Y	B130SL20M		B102K21KY	CP102DY			CM1000M					
51	B1300Y	B130SL20S		B132K20HB	CP102K20HB			CM1000Y					
52	B1310Y	B130SL20Y		B132K20KY	CP102K20HS			CM1010Y					
53	B132DK	B130SL21B		B132K21HB	CP102K20HY			CM1020B					
54	B132DS	B130SL21K		B132K21KY	CP102K21HY			CM1020H					
55	B132DY	B130SL21Y		B151K20HH-0K	CP102K21KY			CM1020K					
56	B1700M	B131SL20K		B151K20HB-S	CP2000B			CM1020H					
57	B1800S	B131SL20S		B15K21HB	CP200DK			CM1020M					
58	B190DY	B131SL20Y		B200C	CP200DM			CM1020S					
59	B2000H	B131SL30B		B102K20HSLZ	CP200DS			CM1020Y					
60	B2000H-0	B131SL30K			CP200DY			CM200HK					
61	B200DK	B131SL30M			CP202DK			CM200HY					
62	B200DK-0	B131SL30S			CP303DY			CM202HK					
63	B200DM	B131SL30Y			CP305DY			CM230HK					
64	B200DS-L	B131SL31B			CP101K20YY0K								
65	B200DS-Z	B131SL31K											
66	B200DY	B131SL31Y											
67	B200FK	B131SL32B											
68	B200HK	B131SL32K											
69	B200HY	B131SL32Y											
70	B202DK	B132SL30B											
71	B202HK	B132SL30K											
72	B230DK	B132SL30M											
73	B230DY	B132SL30S											
74	B230HK	B132SL30Y											
75	B232DK	B132SL32K											
76	B232DY	B132SL32Y											
77	B100DHL	B160SL20K											
78		B161SL30K											
79		B180SL20S											
80		B190SL20Y											
81		B191SL30Y											
82		B191SL32Y											
83		B1K1SL30K											
84		B1S1SL30S											
85		B1Y1SL30Y											
86		B1Y1SL32Y											



PDKA22GG10G



PDKS11GX23

Посты Управления



PDP1



PDM11



PDA2



PPKS11BX10



PDKS11BX10



PDKS11GX42G



PDNS11BX10



PDKS11BX10T



PDKS11GX23G



PDKA22GG10G



PDKA22GG10

Пластиковая Серия

Код	Тип	Тип Контактной Группы	Блок-Контакт	Цвет	Кол-во в Упак.
PDM1	Мини-Педаль	1 ПК	МК1PUP1	●	10
PDM11	Мини-Педаль, с Кабелем (1 м)	1 ПК	МК1PUP1	●	1
PDP1	Педаль	1 НО	KB34-1шт.	●	1
PDP2	Педаль	2 НО	KB34-2шт.	●	1

Алюминевая Серия

Код	Тип	Тип Контактной Группы	Блок-контакт	Цвет	Кол-во в Упак.
PDA1	Педаль	1 НО	KB34-1шт.	●	1
PDA2	Педаль	2 НО	KB34-2шт.	●	1

Педали с Защитной Крышкой

Одиночные

Код	Материал	Металлическая Ручьятка	Тип Контактной Группы	Скорость	Защитная Крышка	Кол-во в Упак.
PDNS11BX10	Пластик		1 НО + 1 НЗ			1
PPKS11BX10	Пластик		1 НО + 1 НЗ		√	1
PDKS11BX10*	Алюминий		1 НО + 1 НЗ		√	1
PDKS11BX11*	Алюминий		1 НО + 1 НЗ	С Фиксацией	√	1
PDKS11GX10*	Алюминий		2x (1 НО + 1 НЗ)		√	1
PDKS11GX20*	Алюминий		2x (1 НО + 1 НЗ)	2 Скорости	√	1
PDKS11UX20*	Алюминий		(1 НО + 1 НЗ) + 2x (1 НО + 1 НЗ)	2 Скорости	√	1
PDKS11VX20*	Алюминий		2x (1 НО + 1 НЗ) + (1 НО + 1 НЗ)	2 Скорости	√	1
PDKA11BX10*	Алюминий	√	1 НО + 1 НЗ		√	1
PDKA11GX10*	Алюминий	√	2x (1 НО + 1 НЗ)		√	1
PDKA11GX20*	Алюминий	√	2x (1 НО + 1 НЗ)	2 Скорости	√	1
PDKS11GX23	Алюминий		(1 НО + 1 НЗ) + 2 НЗ	С Функцией Сброса	√	1

* Пожалуйста, замените (*) буквой Т для заказа педали оранжевого цвета, G для серых.

Примечание: BX11 - с фиксацией.

С Резистором

Код	Материал	Металлическая Ручьятка	Тип Контактной Группы	Характеристики	Защитная Крышка	Кол-во в Упак.
PDKS11PX10	Алюминий		1 ПК	10 kΩ	√	1

Двойные Педали

Код	Материал	Металлическая Ручьятка	Контактная Группа	Скорость	With Protection	Кол-во в Упак.
PDKA22BB10	Алюминий	√	(1НО+1НЗ) + (1НО+1НЗ)		√	1
PDKA22BG10	Алюминий	√	(1НО+1НЗ) + 2x (1НО+1НЗ)		√	1
PDKA22BG20	Алюминий	√	(1НО+1НЗ) + 2x (1НО+1НЗ)	2 Скорости	√	1
PDKA22GG10	Алюминий	√	2x (1НО+1НЗ) + 2x (1НО+1НЗ)		√	1
PDKA22GG20	Алюминий	√	2x (1НО+1НЗ) + 2x (1НО+1НЗ)	2 Скорости	√	1
PDKA22GG10G	Алюминий	√	(1НО + 1НЗ) + 2x (1НО+1НЗ)	2 Скорости	√	1

Accessories

Код	Тип	Аварийная кнопка	Кол-во в Упак.
PDABE	Металлическая Ручьятка	√	1
PDABT	Металлическая Ручьятка		1

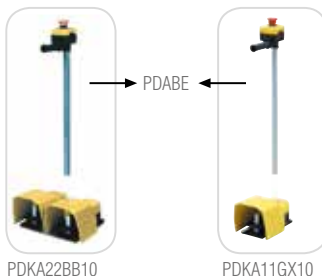

PDKA22BB10

PDKA11GX10



L53K13MIM211

L52K13MIP211

L5K13SOM103

L51K13MIP211

L53K13MIP211

L54K16MIP211

L54K16MIM211

Концевые Выключатели

L1 серия, Алюминиевый Корпус, Мгновенное Действие, IP 65 (Кроме MIP11, MIM11)



L1K13MEM121

L1K13MIM111



L1K13MEL121

L1K13PUM211

Код	Тип Привода	Материал Привода	Материал Наконечника Привода
L1K13MIP111*	Однонаправленный Ролик с Угловым Действием	Металл	Пластик
L1K13MIM111*	Однонаправленный Ролик с Угловым Действием	Металл	Металл
L1K13MIP211*	Однонаправленный Ролик с Угловым Действием	Алюминий	Пластик
L1K13MIM211*	Однонаправленный Ролик с Угловым Действием	Алюминий	Металл
L1K13MIP311*	Однонаправленный Ролик с Угловым Действием	Пластик	Пластик
L1K13MIM311*	Однонаправленный Ролик с Угловым Действием	Пластик	Металл
L1K13MEP121*	Двухсторонний Роликовый Механизм	Пластик	Пластик
L1K13MEM121*	Двухсторонний Роликовый Механизм	Пластик	Металл
L1K13MEL121*	Двухсторонний Роликовый Механизм	Пластик	Резина
L1K13PUM211*	Плунжер	Пластик	Металл
L1K13MUM331*	Продольный Ролик	Пластик	Металл
L1K13SOM101	Пружинная Спица	Пластик	Металл
L1K13SOM102	Пружинный Рычаг	Пластик	Металл
L1K13ROP101*	Жёсткий Стержень	Пластик	Пластик
L1K13SOP101	Пружинный Рычаг	Пластик	Пластик-Металл
L1K13SOP102	Пружинный Рычаг	Пластик	Пластик-Металл
L1K13SOP103	Пружинный Рычаг	Пластик	Пластик-Металл

L2 Серия, Алюминиевый Корпус, Пластиковая Крышка, Мгновенное Действие, IP 65



L2K13MIM311

L2K13MEP123



L2K13SOP102

L2K13SOM101

Код	Тип Привода	Материал Привода	Материал Наконечника Привода
L2K13MIP211*	Однонаправленный Ролик с Угловым Действием	Металл	Пластик
L2K13MIM211*	Однонаправленный Ролик с Угловым Действием	Металл	Металл
L2K13MIP311*	Однонаправленный Ролик с Угловым Действием	Пластик	Пластик
L2K13MIM311*	Однонаправленный Ролик с Угловым Действием	Пластик	Металл
L2K13MEP121*	Однонаправленный Ролик с Угловым Действием	Пластик	Пластик
L2K13MEP122	Угловой Ролик с Двухсторонним Движением, Регулируемый	Пластик	Пластик
L2K13MEP123*	Угловой Ролик с Двухсторонним Движением, Регулируемый	Пластик	Пластик
L2K13MEP124*	Угловой Ролик с Двухсторонним Движением, Регулируемый	Пластик	Пластик
L2K13MEL121*	Угловой Ролик с Двухсторонним Движением, Регулируемый	Пластик	Резина
L2K13MEM121*	Двухсторонний Роликовый Механизм	Пластик	Металл
L2K13MEM122	Угловой Ролик с Двухсторонним Движением, Регулируемый	Пластик	Металл
L2K13MEM123*	Угловой Ролик с Двухсторонним Движением, Регулируемый	Пластик	Металл
L2K13MEM124*	Двухсторонний Роликовый Механизм	Пластик	Металл
L2K13PUM211*	Плунжер	Пластик	Металл
L2K13MUM331*	Продольный Ролик	Пластик	Металл
L2K13SOM101	Пружинная Спица	Пластик	Металл
L2K13SOM102	Пружинный Рычаг	Пластик	Металл
L2K13ROP101*	Жёсткий Стержень	Пластик	Пластик
L2K13SOP101	Пружинный Рычаг	Пластик	Пластик-Металл
L2K13SOP102	Пружинный Рычаг	Пластик	Пластик-Металл
L2K13SOP103	Пружинный Рычаг	Пластик	Пластик-Металл

Функция принудительного размыкания ☞

Примечание: Для выбора контактной группы см. таблицу на стр. 35.

L3 Серия, Пластмассовый Корпус, Мгновенное Действие, IP 65



L3K13MIM411

L3K13MEP124



L3K13MUM331

L3K13REF121



L3K13MIP311

L3K13MEM121

Код	Привод	Материал Привода	Материал Наконечника Привода
L3K13MIP311*	Однонаправленный Ролик с Угловым Действием	Пластик	Пластик
L3K13MIP411*	Однонаправленный Ролик с Угловым Действием	Пластик	Пластик
L3K13MIM311*	Однонаправленный Ролик с Угловым Действием	Пластик	Металл
L3K13MIM411*	Однонаправленный Ролик с Угловым Действием	Пластик	Металл
L3K13MEP121*	Двухсторонний Роликовый Механизм	Пластик	Пластик
L3K13MEP122	Угловой Ролик с Двухсторонним Движением, Регулируемый	Пластик	Пластик
L3K13MEP123*	Угловой Ролик с Двухсторонним Движением, Регулируемый	Пластик	Пластик
L3K13MEP124*	Угловой Ролик с Двухсторонним Движением, Регулируемый	Пластик	Пластик
L3K13MEM121*	Угловой Ролик с Двухсторонним Движением, Регулируемый	Пластик	Металл
L3K13MEM122	Угловой Ролик с Двухсторонним Движением, Регулируемый	Пластик	Металл
L3K13MEM123*	Угловой Ролик с Двухсторонним Движением, Регулируемый	Пластик	Металл
L3K13MEM124*	Угловой Ролик с Двухсторонним Движением, Регулируемый	Пластик	Металл
L3K13MEL121*	Угловой Ролик с Двухсторонним Движением, Регулируемый	Пластик	Резина
L3K13MEL122	Угловой Ролик с Двухсторонним Движением, Регулируемый	Пластик	Резина
L3K13PUM211*	Плунжер	Пластик	Металл
L3K13MUM331*	Продольный Ролик	Пластик	Металл
L3K13SOM101	Пружинная Спица	Пластик	Металл
L3K13SOM102	Пружинный Рычаг	Пластик	Металл
L3K13ROP101*	Жёсткий Стержень	Пластик	Пластик
L3K13SOP101	Пружинный Рычаг	Пластик	Пластик-Металл
L3K13SOP102	Пружинный Рычаг	Пластик	Пластик-Металл
L3K13SOP103	Пружинный Рычаг	Пластик	Пластик-Металл
L3K13REM121*	Металлический Рычаг	Пластик	Металл
L3K13REF121	Бакелитовый Рычаг	Пластик	Бакелит

Функция принудительного размыкания

Примечание: Для выбора контактной группы см. таблицу на стр. 35.

L4 Серия, Алюминиевый Корпус, Двойной Контактный Блок, Мгновенное Действие, IP 65 (кроме MIP111, MIM111)



L4K16MIM311

L4K16MEP121

Код	Привод	Материал Привода	Материал Наконечника Привода
L4K16MIM111	Однонаправленный Ролик с Угловым Действием	Металл	Металл
L4K16MIP111	Однонаправленный Ролик с Угловым Действием	Металл	Пластик
L4K16MP211	Однонаправленный Ролик с Угловым Действием	Металл	Пластик
L4K16MIM211	Однонаправленный Ролик с Угловым Действием	Металл	Металл
L4K16MIP311	Однонаправленный Ролик с Угловым Действием	Пластик	Пластик
L4K16MIM311	Однонаправленный Ролик с Угловым Действием	Пластик	Металл
L4K16MEP121	Угловой Ролик с Двухсторонним Движением, Регулируемый	Пластик	Пластик
L4K16MEM121	Угловой Ролик с Двухсторонним Движением, Регулируемый	Пластик	Металл
L4K16PUM211	Плунжер	Пластик	Металл
L4K16MUM331	Продольный Ролик	Пластик	Металл

L5 Серия, Пластмассовый Корпус, Мгновенное Действие, IP 65



L5K13MIP311 L5K13MIP411



L5K13MEP123 L5K13MEP124



L5K13MUM331 L5K13MUM332R



L5K13MIP211 L5K13MEL121

Код	Привод	Материал Привода	Материал Наконечника Привода
L5K13MIP211*	Однонаправленный Ролик с Угловым Действием	Пластик	Пластик
L5K13MIP311*	Однонаправленный Ролик с Угловым Действием	Пластик	Пластик
L5K13MIM311R	Однонаправленный Ролик с Угловым Действием, с Функцией Сброса	Пластик	Металл
L5K13MIP411*	Однонаправленный Ролик с Угловым Действием	Пластик	Пластик
L5K13MIP411R*	Однонаправленный Ролик с Угловым Действием, с Функцией Сброса	Пластик	Пластик
L5K13MIM211*	Однонаправленный Ролик с Угловым Действием	Пластик	Металл
L5K13MIM311*	Однонаправленный Ролик с Угловым Действием	Пластик	Металл
L5K13MIM411*	Однонаправленный Ролик с Угловым Действием	Пластик	Металл
L5K13MIM411R	Однонаправленный Ролик с Угловым Действием, с Функцией Сброса	Пластик	Металл
L5K13MEP121*	Реверсивный Ролик с Угловым Действием	Пластик	Пластик
L5K13MEP122*	Реверсивный Ролик с Угловым Действием, Регулируемый	Пластик	Пластик
L5K13MEP123*	Реверсивный Ролик с Угловым Действием, Регулируемый	Пластик	Пластик
L5K13MEP124*	Реверсивный Ролик с Угловым Действием, Регулируемый	Пластик	Пластик
L5K13MEM121*	Реверсивный Ролик с Угловым Действием	Пластик	Металл
L5K13MEM122*	Реверсивный Ролик с Угловым Действием, Регулируемый	Пластик	Металл
L5K13MEM123*	Реверсивный Ролик с Угловым Действием, Регулируемый	Пластик	Металл
L5K13MEL121*	Реверсивный Ролик с Угловым Действием	Пластик	Резина
L5K13MEL122*	Реверсивный Ролик с Угловым Действием, Регулируемый	Пластик	Резина
L5K13MEL123*	Реверсивный Ролик с Угловым Действием, Регулируемый	Пластик	Резина
L5K13MEL123A*	Реверсивный Ролик с Угловым Действием, Регулируемый	Пластик	Резина
L5K13MEM124*	Реверсивный Ролик с Угловым Действием, Регулируемый	Пластик	Металл
L5K13PUM211*	Плунжер	Пластик	Металл
L5K13PUM211R*	Плунжер, с Сбросом	Пластик	Металл
L5K13PUP211	Плунжер	Пластик	Пластик
L5K13MUM331*	Продольный Ролик	Пластик	Металл
L5K13MUM331R*	Продольный Ролик, с Функцией Сброса	Пластик	Металл
L5K13SOM101	Пружинная Спица	Пластик	Металл
L5K13SOM102	Пружинный Рычаг	Пластик	Металл
L5K13SOM103	Пружинный Рычаг	Пластик	Металл
L5K13SOP101	Пружинная Спица	Пластик	Пластик-Металл
L5K13SOP102	Пружинный Рычаг	Пластик	Пластик-Металл
L5K13SOP103	Пружинный Рычаг	Пластик	Пластик-Металл
L5K13ROP101*	Жёсткий Стержень	Пластик	Пластик
L5K13CPDE	Экстренная Остановка	Пластик	Пластик
L5K13REM121	Металлический Рычаг	Пластик	Металл

L5 Series, Plastic Body, Slow Action, IP 65



L5K23LEM411 L5K23BEM621



L5K23CPDE L5K23LUM323

Код	Привод	Материал Привода	Материал Наконечника Привода
L5K23MEL123A	Угловой Ролик с Двухсторонним Движением, Регулируемый	Пластик	Резина
L5K23SOM103	Пружинный Рычаг	Пластик	Металл
L5K23LEM411*	Петля	Пластик	Металл
L5K23LEM412*	Петля	Пластик	Металл
L5K23LEM511*	Петля	Пластик	Металл
L5K23LEM621*	Петля	Пластик	Металл
L5K23LEM622*	Петля	Пластик	Металл
L5K23BEM621*	Вращающаяся Трубка	Пластик	Металл
L5K23LUM321*	Изогнутый Ключ	Пластик	Металл
L5K23LUM322*	Прямой Ключ	Пластик	Металл
L5K23LUM323	Подвижный Ключ	Пластик	Металл
L5K23MUM332R*	Продольный Ролик, с Функцией Сброса	Пластик	Металл
L5K23CPDE	Экстренная Остановка	Пластик	Пластик
L5K23LUM324	Movable Key	Пластик	Металл

Функция принудительного размыкания

Примечание: Для выбора контактной группы см. таблицу на стр. 35.



L51K13MIP211



L51K13MIM311



L51K13MIM411



L51K13MEM121



L51K13MEM122



L51K13SOM101



L51K13SOM102

L51 Серия, Металлический Корпус, Мгновенное Действие, IP 65

Код	Привод	Материал Привода	Материал Наконечника Привода
L51K13MIP211	Однонаправленный Ролик с Угловым Действием	Металл	Пластик
L51K13MIP311*	Однонаправленный Ролик с Угловым Действием	Металл	Пластик
L51K13MIP411	Однонаправленный Ролик с Угловым Действием	Металл	Пластик
L51K13MIM211	Однонаправленный Ролик с Угловым Действием	Металл	Металл
L51K13MIM311*	Однонаправленный Ролик с Угловым Действием	Металл	Металл
L51K13MIM411*	Однонаправленный Ролик с Угловым Действием	Металл	Металл
L51K13MER121*	Реверсивный Ролик с Угловым Действием	Металл	Пластик
L51K13MER122*	Реверсивный Ролик с Угловым Действием, Регулируемый	Металл	Пластик
L51K13MER123*	Реверсивный Ролик с Угловым Действием, Регулируемый	Металл	Пластик
L51K13MER124*	Реверсивный Ролик с Угловым Действием, Регулируемый	Металл	Пластик
L51K13MER125*	Реверсивный Ролик с Угловым Действием	Металл	Пластик-Металл
L51K13MEM121*	Реверсивный Ролик с Угловым Действием	Металл	Металл
L51K13MEM122*	Реверсивный Ролик с Угловым Действием, Регулируемый	Металл	Металл
L51K13MEM123*	Реверсивный Ролик с Угловым Действием, Регулируемый	Металл	Металл
L51K13MEL121*	Реверсивный Ролик с Угловым Действием	Металл	Резина
L51K13MEL122*	Реверсивный Ролик с Угловым Действием, Регулируемый	Металл	Резина
L51K13MEL123*	Реверсивный Ролик с Угловым Действием, Регулируемый	Металл	Резина
L51K13MEL123A*	Реверсивный Ролик с Угловым Действием, Регулируемый	Металл	Резина
L51K13MEL124*	Реверсивный Ролик с Угловым Действием, Регулируемый	Металл	Пластик-Металл
L51K13MEM125*	Реверсивный Ролик с Угловым Действием	Металл	Металл
L51K13PUM211*	Плунжер	Металл	Пластик-Металл
L51K13MUM331*	Продольный Ролик	Металл	Пластик-Металл
L51K13SOM101	Пружинная Спица	Металл	Пластик-Металл
L51K13SOM102	Пружинный Рычаг	Металл	Пластик-Металл
L51K13SOM103	Пружинный Рычаг	Металл	Металл
L51K13SOP101	Пружинный Рычаг	Металл	Пластик-Металл
L51K13SOP102	Пружинный Рычаг	Металл	Пластик-Металл
L51K13SOP103	Пружинный Рычаг	Металл	Пластик-Металл
L51K13ROP101*	Жёсткий Стержень	Металл	Пластик
L51K13REF121	Жёсткий Стержень	Металл	Волокно
L51K13REM121*	Жёсткий Стержень	Металл	Металл
L51K13LEM411	Петля	Металл	Металл
L51K13LEM412	Петля	Металл	Металл
L51K13LEM511	Петля	Металл	Металл
L51K13LEM621	Петля	Металл	Металл
L51K13LEM622	Петля	Металл	Металл



L51K23LUM321

Серия L51, Металлический Корпус, Синхронное Срабатывание, IP 65

Код	Привод	Материал Привода	Материал Наконечника Привода
L51K23LUM321*	Ключ	Металл	Металл
L51K23LUM322*	Ключ	Металл	Металл
L51K23LUM323	Ключ	Металл	Металл
L51K23LUM324	Ключ	Металл	Металл
L51K23NUM111	Металлическое Кольцо	Металл	Металл
L51K23NUM112	Металлическое Кольцо Со Сбросом	Металл	Металл

Функция принудительного размыкания ➔

Примечание: Для выбора контактной группы см. таблицу на стр. 35.

L52 Серия, Металлический Корпус, Мгновенное Действие, IP 65



L52K13MIM311 L52K13MIM411



L52K13MEP123 L52K13MEP124



L52K13MUM331 L52K13PUM211



L52K13REF121 L52K13REM121



L52K13MIP211

Код	Привод	Материал Привода	Материал Наконечника Привода
L52K13MIP211	Однонаправленный Ролик с Угловым Действием	Пластик	Пластик
L52K13MIP311*	Однонаправленный Ролик с Угловым Действием	Пластик	Пластик
L52K13MIP411*	Однонаправленный Ролик с Угловым Действием	Пластик	Пластик
L52K13MIM211	Однонаправленный Ролик с Угловым Действием	Металл	Металл
L52K13MIM311*	Однонаправленный Ролик с Угловым Действием	Металл	Металл
L52K13MIM411*	Однонаправленный Ролик с Угловым Действием	Металл	Металл
L52K13MEP121*	Реверсивный Ролик с Угловым Действием	Пластик	Пластик
L52K13MEP122*	Реверсивный Ролик с Угловым Действием, Регулируемый	Пластик	Пластик
L52K13MEP123*	Реверсивный Ролик с Угловым Действием, Регулируемый	Пластик	Пластик
L52K13MEP124*	Реверсивный Ролик с Угловым Действием, Регулируемый	Пластик	Пластик
L52K13MEP125*	Реверсивный Ролик с Угловым Действием	Пластик-Металл	Пластик-Металл
L52K13MEM121*	Реверсивный Ролик с Угловым Действием	Металл	Металл
L52K13MEM122*	Реверсивный Ролик с Угловым Действием, Регулируемый	Металл	Металл
L52K13MEM123*	Реверсивный Ролик с Угловым Действием, Регулируемый	Металл	Металл
L52K13MEL121*	Реверсивный Ролик с Угловым Действием	Резина	Резина
L52K13MEL122*	Реверсивный Ролик с Угловым Действием, Регулируемый	Резина	Резина
L52K13MEL123*	Реверсивный Ролик с Угловым Действием, Регулируемый	Резина	Резина
L52K13MEL123A*	Реверсивный Ролик с Угловым Действием, Регулируемый	Резина	Резина
L52K13MEM124*	Реверсивный Ролик с Угловым Действием, Регулируемый	Металл	Металл
L52K13PUM211*	Плунжер	Металл	Металл
L52K13MUM331*	Продольный Ролик	Металл	Металл
L52K13MUP331	Продольный Ролик	Пластик	Пластик
L52K13SOM101	Пружинная Спица	Металл	Металл
L52K13SOM102	Пружинный Рычаг	Металл	Металл
L52K13SOM103	Пружинный Рычаг	Металл	Металл
L52K13SOP101	Пружинный Рычаг	Пластик-Металл	Пластик-Металл
L52K13SOP102	Пружинный Рычаг	Пластик-Металл	Пластик-Металл
L52K13SOP103	Пружинный Рычаг	Пластик-Металл	Пластик-Металл
L52K13ROP101*	Жёсткий Стержень	Пластик	Пластик
L52K13REF121	Жёсткий Стержень	Волокно	Волокно
L52K13REM121*	Жёсткий Стержень	Металл	Металл
L52K13LEM411	Петля	Металл	Металл
L52K13LEM412	Петля	Металл	Металл
L52K13LEM511	Петля	Металл	Металл
L52K13LEM621	Петля	Металл	Металл
L52K13LEM622	Петля	Металл	Металл

Функция принудительного размыкания ☞

Примечание: Для выбора контактной группы см. таблицу на стр. 35.

Серия L52, Металлический Корпус, Синхронное Срабатывание, IP 65



L52K23HUM111 L52K23HUM112

Код	Привод	Материал Привода	Материал Наконечника Привода
L52K23LUM321*	Ключ	Металл	Металл
L52K23LUM322*	Ключ	Металл	Металл
L52K23LUM323	Ключ	Металл	Металл
L52K23LUM324	Ключ	Металл	Металл
L52K23HUM111	Металлическое Кольцо	Металл	Металл
L52K23HUM112	Металлическое Кольцо Со Сбросом	Металл	Металл

* Функция принудительного размыкания ☞



L53K13MIP211



L53K13MIM311



L53K13MEP125



L53K13MEL123



L53K13MEL123A



L53K13PUM211



L53K13MUM331



L53K13SOM102



L53K13SOP103

L53 Серия, Металлический Корпус, 3 Кабельных Ввода, Мгновенное Действие, IP 65

Код	Привод	Материал Привода	Материал Наконечника Привода
L53K13MIP211	Однонаправленный Ролик с Угловым Действием	Металл	Пластик
L53K13MIP311*	Однонаправленный Ролик с Угловым Действием	Металл	Пластик
L53K13MIP411*	Однонаправленный Ролик с Угловым Действием	Металл	Пластик
L53K13MIM211	Однонаправленный Ролик с Угловым Действием	Металл	Металл
L53K13MIM311*	Однонаправленный Ролик с Угловым Действием	Металл	Металл
L53K13MEP121*	Реверсивный Ролик с Угловым Действием	Металл	Пластик
L53K13MEP122*	Реверсивный Ролик с Угловым Действием, Регулируемый	Металл	Пластик
L53K13MEP123*	Реверсивный Ролик с Угловым Действием, Регулируемый	Металл	Пластик
L53K13MEP124*	Реверсивный Ролик с Угловым Действием, Регулируемый	Металл	Пластик
L53K13MEP125*	Реверсивный Ролик с Угловым Действием	Металл	Пластик
L53K13MEM121*	Реверсивный Ролик с Угловым Действием	Металл	Металл
L53K13MEM122*	Реверсивный Ролик с Угловым Действием, Регулируемый	Металл	Металл
L53K13MEM123*	Реверсивный Ролик с Угловым Действием, Регулируемый	Металл	Металл
L53K13MEL121*	Реверсивный Ролик с Угловым Действием	Металл	Резина
L53K13MEL122*	Реверсивный Ролик с Угловым Действием, Регулируемый	Металл	Резина
L53K13MEL123*	Реверсивный Ролик с Угловым Действием, Регулируемый	Металл	Резина
L53K13MEL123A*	Реверсивный Ролик с Угловым Действием, Регулируемый	Металл	Резина
L53K13MEL124*	Реверсивный Ролик с Угловым Действием, Регулируемый	Металл	Металл
L53K13MEM125*	Реверсивный Ролик с Угловым Действием	Металл	Металл
L53K13PUM211*	Плунжер	Металл	Металл
L53K13MUM331*	Продольный Ролик	Металл	Металл
L53K13MUP331	Продольный Ролик	Металл	Пластик
L53K13SOM101	Пружинная Сплица	Металл	Металл
L53K13SOM102	Пружинный Рычаг	Металл	Металл
L53K13SOM103	Пружинный Рычаг	Металл	Металл
L53K13SOP101	Пружинный Рычаг	Металл	Пластик-Металл
L53K13SOP102	Пружинный Рычаг	Металл	Пластик-Металл
L53K13SOP103	Пружинный Рычаг	Металл	Пластик-Металл
L53K13ROP101*	Жёсткий Стержень	Металл	Пластик
L53K13REF121	Жёсткий Стержень	Металл	Волокно
L53K13REM121	Жёсткий Стержень	Металл	Металл
L53K13LEM411	Петля	Металл	Металл
L53K13LEM412	Петля	Металл	Металл
L53K13LEM511	Петля	Металл	Металл
L53K13LEM621	Петля	Металл	Металл
L53K13LEM622	Петля	Металл	Металл

Серия L53, Металлический Корпус, 3 Кабельных Ввода, Синхронное Срабатывание, IP 65

Код	Привод	Материал Привода	Материал Наконечника Привода
L53K23LUM321	Ключ	Металл	Металл
L53K23LUM322	Ключ	Металл	Металл
L53K23NUM111	Металлическое Кольцо	Металл	Металл
L53K23NUM112	Металлическое Кольцо Со Сбросом	Металл	Металл

Функция принудительного размыкания

Примечание: Для выбора контактной группы см. таблицу на стр. 35.



L54K16MIP211



L54K16MIM211



L54K16MIP311



L54K16MIM311



L54K16MEP121



L54K16MEM121



L54K16MEM122



L54K16MEP124

L54 Серия, Металлический Корпус, Мгновенное Действие и Синхронное Срабатывание, IP 65

Код	Привод	Материал Привода	Материал Наконечника Привода
L54K16MIP211	Однонаправленный Ролик с Угловым Действием	Металл	Пластик
L54K16MIM211	Однонаправленный Ролик с Угловым Действием	Металл	Металл
L54K16MIP311	Однонаправленный Ролик с Угловым Действием	Металл	Пластик
L54K16MIM311	Однонаправленный Ролик с Угловым Действием	Металл	Металл
L54K16MEP121	Реверсивный Ролик с Угловым Действием	Металл	Пластик
L54K16MEM121	Реверсивный Ролик с Угловым Действием	Металл	Металл
L54K16MEP122	Реверсивный Ролик с Угловым Действием, Регулируемый	Металл	Пластик
L54K16MEM122	Реверсивный Ролик с Угловым Действием, Регулируемый	Металл	Металл
L54K16MEP123	Реверсивный Ролик с Угловым Действием, Регулируемый	Металл	Пластик
L54K16MEM123	Реверсивный Ролик с Угловым Действием, Регулируемый	Металл	Металл
L54K16MEP124	Реверсивный Ролик с Угловым Действием, Регулируемый	Металл	Пластик
L54K16MEM124	Реверсивный Ролик с Угловым Действием, Регулируемый	Металл	Металл
L54K16MEL121	Реверсивный Ролик с Угловым Действием	Металл	Резина
L54K16MEL122	Реверсивный Ролик с Угловым Действием, Регулируемый	Металл	Резина
L54K16MEL123	Реверсивный Ролик с Угловым Действием, Регулируемый	Металл	Резина
L54K16PUM211	Плунжер	Металл	Металл
L54K16MUM331	Продольный Ролик	Металл	Металл



L54K16MEM123



L54K16MEM124



L54K16PUM211



L61K13MUM331

L61, Металлический Корпус, с Кабелем 2 м, IP67

Код	Привод	Материал Привода	Материал Наконечника Привода
L61K13MUM331*	Продольный Ролик	Металл	Металл
L61K13PUM211*	Плунжер	Металл	Металл
L61K13MEM121*	Реверсивный Ролик с Угловым Действием	Металл	Металл
L61K13MEP121*	Реверсивный Ролик с Угловым Действием	Металл	Пластик



L66K13MUM331

L66, пластиковый Корпус, с Кабелем 2 м, IP67

Код	Привод	Материал Привода	Материал Наконечника Привода
L66K13MUM331*	Продольный Ролик	Металл	Металл
L66K13PUM211*	Плунжер	Металл	Металл
L66K13MEM121*	Реверсивный Ролик с Угловым Действием	Пластик	Металл
L66K13MEP121*	Реверсивный Ролик с Угловым Действием	Пластик	Пластик

* Функция принудительного размыкания ☹

Запасные Части Концевых Выключателей



LD11MIP111

LD22MIP211

LD23MIP411

LD23MEM121

LD23SOP101

LD23ROP101

LD33MIP311

LD33MUM331

LA33LUM323

LA33LUM324

Привод

Код	Серия Корпуса	Тип Привода	Материал Наконечника	Характеристики	Кол-во в Упак.
LD11MIP111	L1,L4	Однонаправленный Ролик с Угловым Действием	Пластик	Листовая Металлическая Конструкция	20
LD11MIM111	L1,L4	Однонаправленный Ролик с Угловым Действием	Металл	Листовая Металлическая Конструкция	20
LD22MIP211	L1,L2,L4	Однонаправленный Ролик с Угловым Действием	Пластик	Металлическая Конструкция	20
LD22MIM211	L1,L2,L4	Однонаправленный Ролик с Угловым Действием	Металл	Металлическая Конструкция	20
LD23MIP311	L1,L2,L3,L4	Однонаправленный Ролик с Угловым Действием	Пластик	Пластиковая Конструкция	20
LD23MIM311	L1,L2,L3,L4	Однонаправленный Ролик с Угловым Действием	Металл	Пластиковая Конструкция	20
LD23MIP411	L3	Однонаправленный Ролик с Угловым Действием	Пластик	Наклонная Пластиковая Конструкция	20
LD23MIM411	L3	Однонаправленный Ролик с Угловым Действием	Металл	Наклонная Пластиковая Конструкция	20
LD23MER121	L1,L2,L3,L4	Реверсивный Ролик с Угловым Действием	Пластик	Пластиковая Конструкция-Вращающийся Рычаг	20
LD23MEM121	L1,L2,L3,L4	Реверсивный Ролик с Угловым Действием	Металл	Пластиковая Конструкция-Вращающийся Рычаг	20
LD23PUM211	L1,L2,L3,L4	Плунжер	Металл	Пластиковая Конструкция	20
LD23MUM331	L1,L2,L3,L4	Продольный Ролик	Металл	Пластиковая Конструкция	20
LD23SOM101	L1,L2,L3	Пружинная Спица	Металл	Пластиковая Конструкция Многоходовая	20
LD23SOM102	L1,L2,L3	Пружинный Рычаг	Металл	Пластиковая Конструкция Многоходовая	20
LD23SOP101	L1,L2,L3	Пружинный Рычаг	Пластик	Пластиковая Конструкция Многоходовая	20
LD23SOP102	L1,L2,L3	Пружинный Рычаг	Пластик	Пластиковая Конструкция Многоходовая	20
LD23SOP103	L1,L2,L3	Пружинный Рычаг	Пластик	Пластиковая Конструкция Многоходовая	20
LD23ROP101	L1,L2,L3	Жесткий Стержень	Пластик	Пластиковая Конструкция Многоходовая	20
LD23MEL121	L1,L2,L3	Реверсивный Ролик с Угловым Действием	Резина	Пластиковая Конструкция-Вращающийся Рычаг	20
LD23MER123	L2,L3	Реверсивный Ролик с Угловым Действием, Регулируемый	Пластик	Пластиковая Конструкция-Вращающийся Рычаг	20
LD23MEM123	L2,L3	Реверсивный Ролик с Угловым Действием, Регулируемый	Металл	Пластиковая Конструкция-Вращающийся Рычаг	20
LD33MIM311	L5	Однонаправленный Ролик с Угловым Действием	Металл	Наклонная Пластиковая Конструкция	20
LD33MIP311	L5	Однонаправленный Ролик с Угловым Действием	Пластик	Наклонная Пластиковая Конструкция	20
LD33MIP411	L5	Однонаправленный Ролик с Угловым Действием	Пластик	Наклонная Пластиковая Конструкция	20
LD33MER121	L5	Реверсивный Ролик с Угловым Действием	Пластик	Пластиковая Конструкция-Вращающийся Рычаг	20
LD33MER122	L5	Реверсивный Ролик с Угловым Действием, Регулируемый	Пластик	Пластиковая Конструкция-Вращающийся Рычаг	20
LD33MER123	L5	Реверсивный Ролик с Угловым Действием, Регулируемый	Пластик	Пластиковая Конструкция-Вращающийся Рычаг	20
LD33MEM122	L5	Реверсивный Ролик с Угловым Действием, Регулируемый	Металл	Пластиковая Конструкция-Вращающийся Рычаг	20
LD33MEL121	L5	Реверсивный Ролик с Угловым Действием	Резина	Пластиковая Конструкция-Вращающийся Рычаг	20
LD33MEL122	L5	Реверсивный Ролик с Угловым Действием, Регулируемый	Резина	Пластиковая Конструкция-Вращающийся Рычаг	20
LD33MEL123	L5	Реверсивный Ролик с Угловым Действием, Регулируемый	Резина	Пластиковая Конструкция-Вращающийся Рычаг	20
LD33MEL124	L5	Реверсивный Ролик с Угловым Действием, Регулируемый	Резина	Пластиковая Конструкция-Вращающийся Рычаг	20
LD33MUP331	L5	Продольный Ролик	Пластик	Пластиковая Конструкция	20
LD33MUM331	L5	Продольный Ролик	Металл	Пластиковая Конструкция	20
LD33CPDE	L5	Аварийный Стоп	Пластик	Пластиковая Конструкция	20
LD33CPA	L5	Адаптер Кнопки	-	-	20
LA33LUM320	L5,L51,L52,L53	Ключ	Металл	-	20
LA33LUM321	L5,L51,L52,L53	Ключ	Металл	-	20
LA33LUM323	L5,L51,L52,L53	Ключ	Пластик	-	20
LA33LUM324	L5,L51,L52,L53	Ключ	Пластик	-	20



LD51SOM102



LD51SOP102



LD51MEP121



LD51MIP311



LD51MUM331



LD51MEM124



LD51MEM123



LD51MEP123



LK20K13



LK20K25



LK20K28



L5K13



L52K13

Запасные Части - Приводы

Код	Серия Корпуса	Тип Привода	Материал Наконечника	Характеристики	Кол-во в Упак.
LD33SOM101	L5	Пружинная Спица	Металл	Пластиковая Конструкция - Многоходовая	20
LD33SOP101	L5	Пружинная Спица	Пластик	Пластиковая Конструкция - Многоходовая	20
LD33SOM102	L5	Пружинный Рычаг	Металл	Пластиковая Конструкция - Многоходовая	20
LD33SOP102	L5	Пружинный Рычаг	Пластик	Пластиковая Конструкция - Многоходовая	20
LD33LUM321	L5	Петля	Металл	Металлическая Конструкция - Ключ	20
LD33LUM322	L5	Петля	Металл	Металлическая Конструкция - Ключ	20
LD33LEM622	L5	Петля	Металл	Металлическая Конструкция - Ключ	20
LD33BEM621	L5	Вращающаяся Трубка	Металл	Металлическая Конструкция - Вращающаяся Трубка	20
LD33REF121	L5	Жесткий Стержень	Волокно	Пластиковая Конструкция - Жесткий Стержень	20
LD51MIM311	L51, L52	Однонаправленный Ролик с Угловым Действием	Металл	Металлическая Конструкция	20
LD51MIP211	L51, L52	Однонаправленный Ролик с Угловым Действием	Пластик	Металлическая Конструкция	20
LD51MIP311	L51, L52	Однонаправленный Ролик с Угловым Действием	Пластик	Металлическая Конструкция	20
LD51MEP121	L51, L52	Реверсивный Ролик с Угловым Действием	Пластик	Металлическая Конструкция	20
LD51MEM121	L51, L52	Реверсивный Ролик с Угловым Действием	Металл	Металлическая Конструкция	20
LD51MEP123	L51, L52	Реверсивный Ролик с Угловым Действием	Пластик	Металлическая Конструкция	20
LD51MEM123	L51, L52	Реверсивный Ролик с Угловым Действием	Металл	Металлическая Конструкция	20
LD51MEM124	L51, L52	Реверсивный Ролик с Угловым Действием	Металл	Металлическая Конструкция	20
LD51MEL121	L51, L52	Реверсивный Ролик с Угловым Действием	Резина	Пластиковая Конструкция	20
LD51MEL122	L51, L52	Реверсивный Ролик с Угловым Действием	Резина	Пластиковая Конструкция	20
LD51MUM331	L51, L52	Плунжер с Роликом	Металл	Металлическая Конструкция	20
LD51SOP101	L51, L52	Пружинная Спица	Пластик	Металлическая Конструкция - Многоходовая	20
LD51SOP102	L51, L52	Пружинный Рычаг	Пластик	Металлическая Конструкция - Многоходовая	20
LD51SOM102	L51, L52	Пружинный Рычаг	Металл	Металлическая Конструкция - Многоходовая	20
LD53MIM311	L53, L54	Однонаправленный Ролик с Угловым Действием	Металл	Металлическая Конструкция	20
LD53MIP211	L53, L54	Однонаправленный Ролик с Угловым Действием	Пластик	Металлическая Конструкция	20
LD53MIP311	L53, L54	Реверсивный Ролик с Угловым Действием	Пластик	Металлическая Конструкция	20
LD53MEP121	L53, L54	Реверсивный Ролик с Угловым Действием	Пластик	Металлическая Конструкция	20
LD53MEM121	L53, L54	Реверсивный Ролик с Угловым Действием	Металл	Металлическая Конструкция	20
LD53MEP123	L53, L54	Реверсивный Ролик с Угловым Действием	Пластик	Металлическая Конструкция	20
LD53MEM123	L53, L54	Реверсивный Ролик с Угловым Действием	Металл	Металлическая Конструкция	20
LD53MEM124	L53, L54	Реверсивный Ролик с Угловым Действием	Металл	Металлическая Конструкция	20
LD53MEL121	L53, L54	Реверсивный Ролик с Угловым Действием	Резина	Металлическая Конструкция	20
LD53MEL122	L53, L54	Реверсивный Ролик с Угловым Действием	Резина	Металлическая Конструкция	20
LD53MUM331	L53, L54	Плунжер с Роликом	Металл	Металлическая Конструкция	20
LD53SOP101	L53, L54	Пружинный Рычаг	Металл	Металлическая Конструкция	20
LD53SOP102	L53, L54	Пружинный Рычаг	Пластик	Металлическая Конструкция	20
LD53SOM102	L53, L54	Пружинный Рычаг	Металл	Металлическая Конструкция	20

Запасные Части - Контактные Блоки

Код	Тип Срабатывания	Тип Контактной Группы	Типы Плунжеров	Тип Корпуса	Кол-во в Упак.
LK10K13	Мгновенное	1 НЗ + 1 НО	Короткий	L4, L1, L2	30
LK10K23	Синхронное	1 НЗ + 1 НО	Короткий	L4, L1, L2	30
LK11K13	Мгновенное	1 НЗ + 1 НО	Длинный	L4, L1	30
LK11K23	Синхронное	1 НЗ + 1 НО	Длинный	L4, L1	30
LK20K12	Мгновенное	1 НЗ + 1 НЗ	Короткий	L1, L2, L3, L5, L51, L52, L53, L54	30
LK20K13*	Мгновенное	1 НЗ + 1 НО	Короткий	L1, L2, L3, L5, L51, L52, L53, L54	30
LK20K23*	Синхронное	1 НЗ + 1 НО	Короткий	L1, L2, L3, L5, L51, L52, L53, L54	30
LK20K25*	Синхронное	2 НЗ + 1 НО	Короткий	L1, L2, L3, L5, L51, L52, L53, L54	30
LK20K27*	Синхронное	1 НЗ + 2 НО	Короткий	L1, L2, L3, L5, L51, L52, L53, L54	30
LK20K28*	Синхронное	1НЗ+1НО	Замедленный Короткий	L1, L2, L3, L5, L51, L52, L53, L54	10
LK20K29*	Синхронное	1 НЗ + 1 НО	Перекрытый Короткий	L1, L2, L3, L5, L51, L52, L53, L54	30

Корпус (Корпус)

Код	Материал Корпуса	Кол-во в Упак.
L1K13	Алюминий	1
L2K13	Алюминий	1
L3K13	Пластик	1
L5K13	Пластик	1
L51K13	Металл	1
L52K13	Металл	1
L53K13	Металл	1
L54K16	Металл	1

* Функция принудительного размыкания ➔

A cylindrical metal sensor with a blue cap and a white label with the SIME logo.

SIM30NM1RSX

A cylindrical metal sensor with a blue cap and a white label with the SIME logo.

SIM12FM1PSX

A cylindrical metal sensor with a blue cap and a white label with the SIME logo.

SIM12NM1RSX

A blue rectangular sensor with a white cable and a white label with the SIME logo.

SIQ18FP1NC2

A cylindrical metal sensor with a blue cap and a white label with the SIME logo.

SCM30NP1PSX

A yellow rectangular sensor with a white cable and a white label with the SIME logo.

SMB31LC2-B15

Датчики серии S

- Быстрая коммутационная способность
- Простота установки
- Работа в экстремальных условиях
- Защита от короткого замыкания и перегрузки
- Защита от обратной полярности

Датчики



SCM18NP1NC2



SCM30NP1PC2

Емкостные Бесконтактные Переключатели (3 Провода), IP65

Код	Тип Корпуса	Напряжение	Расстояние Срабатывания	Монтаж	Материал Корпуса	Соединение	Вывод
SCM18NP1NC2	Цилиндрический 18 мм	10-30 В Постоянного Тока	2-10 мм	Выступающий	Пластик	Подключение Провода (2 м)	NPN-NO
SCM18NP1OC2	Цилиндрический 18 мм	10-30 В Постоянного Тока	2-10 мм	Выступающий	Пластик	Подключение Провода (2 м)	NPN-HZ
SCM18NP1PC2	Цилиндрический 18 мм	10-30 В Постоянного Тока	2-10 мм	Выступающий	Пластик	Подключение Провода (2 м)	PNP-NO
SCM18NP1RC2	Цилиндрический 18 мм	10-30 В Постоянного Тока	2-10 мм	Выступающий	Пластик	Подключение Провода (2 м)	PNP-HZ
SCM30NM1NC2	Цилиндрический 30 мм	10-30 В Постоянного Тока	3-15 мм	Выступающий	Металл	Подключение Провода (2 м)	NPN-NO
SCM30NM1NSX	Цилиндрический 30 мм	10-30 В Постоянного Тока	3-15 мм	Выступающий	Металл	Разъем M12	NPN-NO
SCM30NM1OC2	Цилиндрический 30 мм	10-30 В Постоянного Тока	3-15 мм	Выступающий	Металл	Подключение Провода (2 м)	NPN-HZ
SCM30NM1OSX	Цилиндрический 30 мм	10-30 В Постоянного Тока	3-15 мм	Выступающий	Металл	Разъем M12	NPN-HZ
SCM30NM1PC2	Цилиндрический 30 мм	10-30 В Постоянного Тока	3-15 мм	Выступающий	Металл	Подключение Провода (2 м)	PNP-NO
SCM30NM1PSX	Цилиндрический 30 мм	10-30 В Постоянного Тока	3-15 мм	Выступающий	Металл	Разъем M12	PNP-HO
SCM30NM1RC2	Цилиндрический 30 мм	10-30 В Постоянного Тока	3-15 мм	Выступающий	Металл	Подключение Провода (2 м)	PNP-HZ
SCM30NM1RSX	Цилиндрический 30 мм	10-30 В Постоянного Тока	3-15 мм	Выступающий	Металл	Разъем M12	PNP-HZ
SCM30NP1NC2	Цилиндрический 30 мм	10-30 В Постоянного Тока	3-15 мм	Выступающий	Пластик	Подключение Провода (2 м)	NPN-NO
SCM30NP1NSX	Цилиндрический 30 мм	10-30 В Постоянного Тока	3-15 мм	Выступающий	Пластик	Разъем M12	NPN-NO
SCM30NP1OC2	Цилиндрический 30 мм	10-30 В Постоянного Тока	3-15 мм	Выступающий	Пластик	Подключение Провода (2 м)	NPN-HZ
SCM30NP1OSX	Цилиндрический 30 мм	10-30 В Постоянного Тока	3-15 мм	Выступающий	Пластик	Разъем M12	NPN-HZ
SCM30NP1PC2	Цилиндрический 30 мм	10-30 В Постоянного Тока	3-15 мм	Выступающий	Пластик	Подключение Провода (2 м)	PNP-NO
SCM30NP1PSX	Цилиндрический 30 мм	10-30 В Постоянного Тока	3-15 мм	Выступающий	Пластик	Разъем M12	PNP-HO
SCM30NP1RC2	Цилиндрический 30 мм	10-30 В Постоянного Тока	3-15 мм	Выступающий	Пластик	Подключение Провода (2 м)	PNP-HZ
SCM30NP1RSX	Цилиндрический 30 мм	10-30 В Постоянного Тока	3-15 мм	Выступающий	Пластик	Разъем M12	PNP-HZ



SCB22MP1NC1

Емкостные Кнопки, IP67

Код	Тип Корпуса	Напряжение	Срабатывание	Тип Монтажа	Материал Корпуса	Соединение	Вывод
SCB22MP1NC1	Ø 22 мм	10-30 В Постоянного Тока	Прикосновение	Гайкой	Пластик	1 Метр Кабеля	NPN-NO
SCB22MP1NSX	Ø 22 мм	10-30 В Постоянного Тока	Прикосновение	Гайкой	Пластик	Разъем M12	NPN-NO
SCB22MP1OC1	Ø 22 мм	10-30 В Постоянного Тока	Прикосновение	Гайкой	Пластик	1 Метр Кабеля	NPN-HZ
SCB22MP1OSX	Ø 22 мм	10-30 В Постоянного Тока	Прикосновение	Гайкой	Пластик	Разъем M12	NPN-HZ
SCB22MP1PC1	Ø 22 мм	10-30 В Постоянного Тока	Прикосновение	Гайкой	Пластик	1 Метр Кабеля	PNP-NO
SCB22MP1PSX	Ø 22 мм	10-30 В Постоянного Тока	Прикосновение	Гайкой	Пластик	Разъем M12	PNP-NO
SCB22MP1RC1	Ø 22 мм	10-30 В Постоянного Тока	Прикосновение	Гайкой	Пластик	1 Метр Кабеля	PNP-HZ
SCB22MP1RSX	Ø 22 мм	10-30 В Постоянного Тока	Прикосновение	Гайкой	Пластик	Разъем M12	PNP-HZ
SCB22MP5NC1	Ø 22 мм	10-30 V DC, Неподвижный	Прикосновение	Гайкой	Пластик	1 Метр Кабеля	NPN-NO
SCB22MP5NSX	Ø 22 мм	10-30 V DC, Неподвижный	Прикосновение	Гайкой	Пластик	Разъем M12	NPN-NO
SCB22MP5OC1	Ø 22 мм	10-30 V DC, Неподвижный	Прикосновение	Гайкой	Пластик	1 Метр Кабеля	NPN-HZ
SCB22MP5OSX	Ø 22 мм	10-30 V DC, Неподвижный	Прикосновение	Гайкой	Пластик	Разъем M12	NPN-HZ
SCB22MP5PC1	Ø 22 мм	10-30 V DC, Неподвижный	Прикосновение	Гайкой	Пластик	1 Метр Кабеля	PNP-NO
SCB22MP5PSX	Ø 22 мм	10-30 V DC, Неподвижный	Прикосновение	Гайкой	Пластик	Разъем M12	PNP-NO
SCB22MP5RC1	Ø 22 мм	10-30 V DC, Неподвижный	Прикосновение	Гайкой	Пластик	1 Метр Кабеля	PNP-HZ
SCB22MP5RSX	Ø 22 мм	10-30 V DC, Неподвижный	Прикосновение	Гайкой	Пластик	Разъем M12	PNP-HZ



SPM18DP4DC2

Фотоэлектрические Бесконтактные Переключатели (4 Провода), IP65

Код	Тип Корпуса	Напряжение	Расстояние Срабатывания	Тип Работы	Время Отклика	Соединение	Вывод
SPM18DP4DC2	Цилиндр 18	10-30 В Постоянного Тока	400 мм	Диффузное Отражение	2 Миллисекунды	Подключение Провода (2 м)	PNP 1HO+1HZ
SPM18DP4EC2	Цилиндр 18	10-30 В Постоянного Тока	400 мм	Диффузное Отражение	2 Миллисекунды	Подключение Провода (2 м)	NPN 1HO+1HZ

НОВИНКА



SMB31LC2-B15

НОВИНКА



SMS10RC2-B15

Магнитный Переключатель, IP68

Код	Тип Корпуса	Контактная Группа	Типо Монтажа	Соединение	Функции	Расстояние Срабатывания	Кол-во в Упак.
SMB10LC2-B1*	Прямоугольный 78 мм	1Н3+1Н0	Левый Выход	Подключение Провода (2 м)		5 мм / 8 мм	1
SMB10LSZ-B1*	Прямоугольный 78 мм	1Н3+1Н0	Левый Выход	M8*4 Соединение		5 мм / 8 мм	1
SMB10MC2-B1*	Прямоугольный 78 мм	1Н3+1Н0	Вертикальный Выход	Подключение Провода (2 м)		5 мм / 8 мм	1
SMB10MSZ-B1*	Прямоугольный 78 мм	1Н3+1Н0	Вертикальный Выход	M8*4 Соединение		5 мм / 8 мм	1
SMB10RC2-B1*	Прямоугольный 78 мм	1Н3+1Н0	Правый Выход	Подключение Провода (2 м)		5 мм / 8 мм	1
SMB10RSZ-B1*	Прямоугольный 78 мм	1Н3+1Н0	Правый Выход	M8*4 Соединение		5 мм / 8 мм	1
SMB11LC2-B1*	Прямоугольный 78 мм	1Н3+1Н0	Левый Выход	Подключение Провода (2 м)	Светодиод	5 мм / 8 мм	1
SMB11LSX-B1*	Прямоугольный 78 мм	1Н3+1Н0	Левый Выход	M12*8 Соединение	Светодиод	5 мм / 8 мм	1
SMB11MC2-B1*	Прямоугольный 78 мм	1Н3+1Н0	Вертикальный Выход	Подключение Провода (2 м)	Светодиод	5 мм / 8 мм	1
SMB11MSX-B1*	Прямоугольный 78 мм	1Н3+1Н0	Вертикальный Выход	M12*8 Соединение	Светодиод	5 мм / 8 мм	1
SMB11RC2-B1*	Прямоугольный 78 мм	1Н3+1Н0	Правый Выход	Подключение Провода (2 м)	Светодиод	5 мм / 8 мм	1
SMB11RSX-B1*	Прямоугольный 78 мм	1Н3+1Н0	Правый Выход	M12*8 Соединение	Светодиод	5 мм / 8 мм	1
SMB20LC2-B2*	Прямоугольный 78 мм	2Н3	Левый Выход	Подключение Провода (2 м)		5 мм / 8 мм	1
SMB20LSZ-B2*	Прямоугольный 78 мм	2Н3	Левый Выход	M8*4 соединение		5 мм / 8 мм	1
SMB20MC2-B2*	Прямоугольный 78 мм	2Н3	Вертикальный Выход	Подключение Провода (2 м)		5 мм / 8 мм	1
SMB20MSZ-B2*	Прямоугольный 78 мм	2Н3	Вертикальный Выход	M8*4 Соединение		5 мм / 8 мм	1
SMB20RC2-B2*	Прямоугольный 78 мм	2Н3	Правый Выход	Подключение Провода (2 м)		5 мм / 8 мм	1
SMB20RSZ-B2*	Прямоугольный 78 мм	2Н3	Правый Выход	M8*4 Соединение		5 мм / 8 мм	1
SMB21LC2-B2*	Прямоугольный 78 мм	2Н3	Левый Выход	Подключение Провода (2 м)	Светодиод	5 мм / 8 мм	1
SMB21LSX-B2*	Прямоугольный 78 мм	2Н3	Левый Выход	M12*8 Соединение	Светодиод	5 мм / 8 мм	1
SMB21MC2-B2*	Прямоугольный 78 мм	2Н3	Вертикальный Выход	Подключение Провода (2 м)	Светодиод	5 мм / 8 мм	1
SMB21MSX-B2*	Прямоугольный 78 мм	2Н3	Вертикальный Выход	M12*8 Соединение	Светодиод	5 мм / 8 мм	1
SMB21RC2-B2*	Прямоугольный 78 мм	2Н3	Правый Выход	Подключение Провода (2 м)	Светодиод	5 мм / 8 мм	1
SMB21RSX-B2*	Прямоугольный 78 мм	2Н3	Правый Выход	M12*8 Соединение	Светодиод	5 мм / 8 мм	1
SMB30LC2-B3*	Прямоугольный 78 мм	2Н3+Н0	Левый Выход	Подключение Провода (2 м)		5 мм / 8 мм	1
SMB30LSX-B3*	Прямоугольный 78 мм	2Н3+Н0	Левый Выход	M12*8 Соединение		5 мм / 8 мм	1
SMB30MC2-B3*	Прямоугольный 78 мм	2Н3+Н0	Вертикальный Выход	Подключение Провода (2 м)		5 мм / 8 мм	1
SMB30MSX-B3*	Прямоугольный 78 мм	2Н3+Н0	Вертикальный Выход	M12*8 Соединение		5 мм / 8 мм	1
SMB30RC2-B3*	Прямоугольный 78 мм	2Н3+Н0	Правый Выход	Подключение Провода (2 м)		5 мм / 8 мм	1
SMB30RSX-B3*	Прямоугольный 78 мм	2Н3+Н0	Правый Выход	M12*8 Соединение		5 мм / 8 мм	1
SMB31LC2-B3*	Прямоугольный 78 мм	2Н3+Н0	Левый Выход	Подключение Провода (2 м)	Светодиод	5 мм / 8 мм	1
SMB31LSX-B3*	Прямоугольный 78 мм	2Н3+Н0	Левый Выход	M12*8 Соединение	Светодиод	5 мм / 8 мм	1
SMB31MC2-B3*	Прямоугольный 78 мм	2Н3+Н0	Вертикальный Выход	Подключение Провода (2 м)	Светодиод	5 мм / 8 мм	1
SMB31MSX-B3*	Прямоугольный 78 мм	2Н3+Н0	Вертикальный Выход	M12*8 Соединение	Светодиод	5 мм / 8 мм	1
SMB31RC2-B3*	Прямоугольный 78 мм	2Н3+Н0	Правый Выход	Подключение Провода (2 м)	Светодиод	5 мм / 8 мм	1
SMB31RSX-B3*	Прямоугольный 78 мм	2Н3+Н0	Правый Выход	M12*8 Соединение	Светодиод	5 мм / 8 мм	1
SMS10LC2-S1*	Прямоугольный 22 мм	1Н3+1Н0	Левый Выход	Подключение Провода (2 м)		5 мм / 8 мм	1
SMS10LSZ-S1*	Прямоугольный 22 мм	1Н3+1Н0	Левый Выход	M8*4 Соединение		5 мм / 8 мм	1
SMS10RC2-S1*	Прямоугольный 22 мм	1Н3+1Н0	Правый Выход	Подключение Провода (2 м)		5 мм / 8 мм	1
SMS10RSZ-S1*	Прямоугольный 22 мм	1Н3+1Н0	Правый Выход	M8*4 Соединение		5 мм / 8 мм	1
SMS11LC2-S1*	Прямоугольный 22 мм	1Н3+1Н0	Левый Выход	Подключение Провода (2 м)	Светодиод	5 мм / 8 мм	1
SMS11LSX-S1*	Прямоугольный 22 мм	1Н3+1Н0	Левый Выход	M12*8 Соединение	Светодиод	5 мм / 8 мм	1
SMS11RC2-S1*	Прямоугольный 22 мм	1Н3+1Н0	Правый Выход	Подключение Провода (2 м)	Светодиод	5 мм / 8 мм	1
SMS11RSX-S1*	Прямоугольный 22 мм	1Н3+1Н0	Правый Выход	M12*8 Соединение	Светодиод	5 мм / 8 мм	1
SMS20LC2-S2*	Прямоугольный 22 мм	2Н3	Левый Выход	Подключение Провода (2 м)		5 мм / 8 мм	1
SMS20LSZ-S2*	Прямоугольный 22 мм	2Н3	Левый Выход	M8*4 Соединение		5 мм / 8 мм	1

Примечание 1: код SMB10LC2-B1 * привод и переключатель вместе. Код переключения - SMB10LC2, код привода - SMB15.

Примечание 2: * Относится к расстоянию срабатывания, если оно равно 5, это означает расстояние измерения 5 мм. Если оно равно 8, это означает расстояние измерения 8 мм.

НОВИНКА



SMS10LC2-S15

Магнитный Переключатель, IP68

Код	Тип Корпуса	Контактная Группа	Типо Монтажа	Соединение	Функции	Расстояние Срабатывания	Кол-во в Упак.
SMS20RC2-S2*	Прямоугольный 22 мм	2НЗ	Правый Выход	Подключение Провода (2 м)		5 мм / 8 мм	1
SMS20RSZ-S2*	Прямоугольный 22 мм	2НЗ	Правый Выход	M8*4 Соединение		5 мм / 8 мм	1
SMS21LC2-S2*	Прямоугольный 22 мм	2НЗ	Левый Выход	Подключение Провода (2 м)	Светодиод	5 мм / 8 мм	1
SMS21LSX-S2*	Прямоугольный 22 мм	2НЗ	Левый Выход	M12*8 Соединение	Светодиод	5 мм / 8 мм	1
SMS21RC2-S2*	Прямоугольный 22 мм	2НЗ	Правый Выход	Подключение Провода (2 м)	Светодиод	5 мм / 8 мм	1
SMS21RSX-S2*	Прямоугольный 22 мм	2НЗ	Правый Выход	M12*8 Соединение	Светодиод	5 мм / 8 мм	1
SMS30LC2-S3*	Прямоугольный 22 мм	2НЗ+НО	Левый Выход	Подключение Провода (2 м)		5 мм / 8 мм	1
SMS30LSX-S3*	Прямоугольный 22 мм	2НЗ+НО	Левый Выход	M12*8 Соединение		5 мм / 8 мм	1
SMS30RC2-S3*	Прямоугольный 22 мм	2НЗ+НО	Правый Выход	Подключение Провода (2 м)		5 мм / 8 мм	1
SMS30RSX-S3*	Прямоугольный 22 мм	2НЗ+НО	Правый Выход	M12*8 Соединение		5 мм / 8 мм	1
SMS31LC2-S3*	Прямоугольный 22 мм	2НЗ+НО	Левый Выход	Подключение Провода (2 м)	Светодиод	5 мм / 8 мм	1
SMS31LSX-S3*	Прямоугольный 22 мм	2НЗ+НО	Левый Выход	M12*8 Соединение	Светодиод	5 мм / 8 мм	1
SMS31RC2-S3*	Прямоугольный 22 мм	2НЗ+НО	Правый Выход	Подключение Провода (2 м)	Светодиод	5 мм / 8 мм	1
SMS31RSX-S3*	Прямоугольный 22 мм	2НЗ+НО	Правый Выход	M12*8 Соединение	Светодиод	5 мм / 8 мм	1

Примечание 1: код SMB10LC2-B1 * означает совмещенный привод и переключатель. Код переключения - SMB10LC2, код привода - SMB15.

Примечание 2: * Относится к расстоянию срабатывания, если оно равно 5, это означает расстояние измерения 5 мм. Если оно равно 8, это означает расстояние измерения 8 мм.



Тестер датчиков

Сенсорное Тестовое Устройство

Код

Тестер датчиков



A54B1H10



A54B1Y10



PTM11



PTM110



A71B1K11



A14B4K11



PTM122



MN3KIM1



BS1010TX1

Основные Выключатели



MN1KIM1



MN1MIM2



MN1MUM3

Мини-Выключатель Серии MN1

Код	Тип Контакта	Привод	Материал Привода	Кол-во в Упак.
MN1KIM1	1 ПК	Рычаг	Металл	10
MN1KIM2	1 ПК	Рычаг	Металл	10
MN1KIM3	1 ПК	Рычаг	Металл	10
MN1MIM1	1 ПК	Роликовый Рычаг	Металл	10
MN1MIM1Y	1 ПК	Роликовый Рычаг	Металл	10
MN1MIM2	1 ПК	Роликовый Рычаг	Металл	10
MN1MUM3	1 ПК	Роликовый Плунжер	Металл	10
MN1MUM8	1 ПК	Роликовый Плунжер	Металл	10
MN1MUM9	1ПК	Роликовый Плунжер	Металл	10
MN1PUM1	1 ПК	Плунжер	Металл	10
MN1PUM3	1 ПК	Плунжер	Металл	10
MN1PUM7	1 ПК	Плунжер	Металл	10
MN1PUM9	1 ПК	Плунжер	Металл	10
MN1PUM9U	1 ПК	Плунжер	Металл	10
MN1YKAP		Защитная Оболочка	Пластик	100



MN2TIP11



MN2TIP11Y



MN2MIM1Y



MN2PUM9

Мини-Выключатель Серии MN2

Код	Тип Контакта	Привод	Материал Привода	Кол-во в Упак.
MN2TIP11	1НО	Клавиша	Пластик	10
MN2TIP11Y*	1НО	Клавиша	Пластик	10
MN2TIP1	1 ПК	Клавиша	Пластик	10
MN2KIM1	1 ПК	Рычаг	Металл	10
MN2KIM2	1 ПК	Рычаг	Металл	10
MN2KIM3	1 ПК	Рычаг	Металл	10
MN2MIM1	1 ПК	Роликовый Рычаг	Металл	10
MN2MIM1Y	1 ПК	Роликовый Рычаг	Металл	10
MN2MIM2	1 ПК	Роликовый Рычаг	Металл	10
MN2MUM3	1 ПК	Роликовый Плунжер	Металл	10
MN2MUM8	1 ПК	Роликовый Плунжер	Металл	10
MN2PUM1	1 ПК	Плунжер	Металл	10
MN2PUM3	1 ПК	Плунжер	Металл	10
MN2PUM7	1 ПК	Плунжер	Металл	10
MN2PUM9	1 ПК	Плунжер	Металл	10

* Закаленная пружина и зеленая клавиша.



MN3KIM1



MN3PUM9

Мини-Выключатель Серии MN3 (Металл), IP65

Код	Тип Контакта	Привод	Материал Привода	Кол-во в Упак.
MN3KIM1	1 ПК	Рычаг	Металл	10
MN3KIM2	1 ПК	Рычаг	Металл	10
MN3MIM1	1 ПК	Роликовый Рычаг	Металл	10
MN3MIM2	1 ПК	Роликовый Рычаг	Металл	10
MN3MUM3	1 ПК	Роликовый Плунжер	Металл	10
MN3PUM1	1 ПК	Плунжер	Металл	10
MN3PUM3	1 ПК	Плунжер	Металл	10
MN3PUM7	1 ПК	Плунжер	Металл	10
MN3PUM9	1 ПК	Плунжер	Металл	10



MN4KIM2



MN4MUM3



MN4PUP1

Мини-Выключатель Серии MN4

Код	Тип Контакта	Привод	Материал Привода	Кол-во в Упак.
MN4KIM1	1НЗ+1НО	Рычаг	Металл	10
MN4KIM2	1НЗ+1НО	Рычаг	Металл	10
MN4KIM3	1НЗ+1НО	Рычаг	Металл	10
MN4MIM1	1НЗ+1НО	Роликовый Рычаг	Металл	10
MN4MIM1Y	1НЗ+1НО	Роликовый Рычаг	Металл	10
MN4MIM2	1НЗ+1НО	Роликовый Рычаг	Металл	10
MN4MUM3	1НЗ+1НО	Роликовый Плунжер	Металл	10
MN4MUM8	1НЗ+1НО	Роликовый Плунжер	Металл	10
MN4PUP1	1НЗ+1НО	Плунжер	Пластик	10
MN4PUM7	1НЗ+1НО	Плунжер	Металл	10
MN4PUM9	1НЗ+1НО	Плунжер	Металл	10



MK1PUP1



MK1KIM1



MK1KIM5



MK1MIP3



MK1PUM9



MK1KIM31A

Micro Switch

Код	Тип Контакта	Привод	Материал Привода	Кол-во в Упак.
MK1PUM9	1ПК	Плунжер	Металл	10
MK1PUP1	1ПК	Плунжер	Пластик	50
MK1PUP1Y	1ПК	Плунжер	Пластик	50
MK1KIM1	1ПК	Рычаг	Металл	50
MK1KIM2	1ПК	Рычаг	Металл	50
MK1KIM3	1ПК	Рычаг	Металл	50
MK1KIM31A	1НЗ	Рычаг	Металл	50
MK1KIM4	1ПК	Рычаг	Металл	50
MK1KIM5	1ПК	Рычаг	Металл	40
MK1MIM1	1ПК	Роликовый Рычаг	Металл	40
MK1MIM2	1ПК	Роликовый Рычаг	Металл	40
MK1MIP1	1ПК	Роликовый Рычаг	Металл	50
MK1MIP2	1ПК	Роликовый Рычаг	Пластик	40
MK1MIP3	1ПК	Роликовый Рычаг	Пластик	40



BS1022



BS1012



BS1010E



BS1012E

Button Switch, IP50

Код	Тип Контакта	Привод	Материал Привода	Кол-во в Упак.
BS1010	1 НО, Мгновенное Действие	Плунжер	Пластик	20
BS1010E	1 НО, Мгновенное Действие	Плунжер	Пластик с Силиконовой Крышкой	16
BS1011	1 НЗ, Мгновенное Действие	Плунжер	Пластик	20
BS1011E	1 НЗ, Мгновенное Действие	Плунжер	Пластик с Силиконовой Крышкой	16
BS1012	1НО+1НЗ, Мгновенное Действие	Плунжер	Пластик	20
BS1012E	1НО+1НЗ, Мгновенное Действие	Плунжер	Пластик с Силиконовой Крышкой	16
BS1020	1 НО, Замедленное Действие	Плунжер	Пластик	20
BS1021	1 НЗ, Замедленное Действие	Плунжер	Пластик	20
BS1022	1НО+1НЗ, Мгновенное Действие	Плунжер	Пластик	20



BS1010TX1

Button Switches, IP 67

Код	Тип Контакта	Длина Кабеля	Привод	Материал Привода	Кол-во в Упак.
BS1010TX1	1 НО, Мгновенное Действие	1 м	Плунжер	Пластик с Силиконовой Крышкой	1
BS1011TX1	1 НЗ, Мгновенное Действие	1 м	Плунжер	Пластик с Силиконовой Крышкой	1
BS1012TX1	1НО+1НЗ, Мгновенное Действие	1 м	Плунжер	Пластик с Силиконовой Крышкой	1



MA111



MA121



MA111K



MAK

Тумблеры

Код	Тип Контакта	Подключение Кабеля	Материал Привода	Надпись	Кол-во в Упак.
MA111	1 НО	2 Винта	Металл	Вкл-Выкл	10
MA111L	2 НО	2 Клеммы Под Пайку	Металл	Вкл-Выкл	10
MA111Т	3 НО	2 Клеммы	Металл	Вкл-Выкл	10
MA111ТТ	4 НО	2 Клеммы	Металл	Вкл-Выкл (Чёрный Фон)	10
MA112	1 НО, 1 НЗ	3 Винта	Металл	Вкл-Вкл	10
MA113	1 НО, 1 НЗ	3 Винта	Металл	Вкл-Выкл-Вкл	10
MA121	2 НО	4 Винта	Металл	Вкл-Выкл	6
MA122	2 НО + 2 НЗ	6 Винтов	Металл	Вкл-Вкл	6
MA123	2 НО + 2 НЗ	6 Винтов	Металл	Вкл-Выкл-Вкл	6
MA211	1 НО	2 Винта	Металл, Покрытый Пластиком	Вкл-Выкл	10
MA212	1 НО + 1 НЗ	3 Винта	Металл, Покрытый Пластиком	Вкл-Вкл	10
MA212Т	1 НО + 1 НЗ	3 Клеммы	Металл, Покрытый Пластиком	Вкл-Вкл	10
MA213	1 НО + 1 НО	3 Винта	Металл, Покрытый Пластиком	Вкл-Выкл-Вкл	10
MA213Т	1 НО + 1 НО	3 Клеммы	Металл, Покрытый Пластиком	Вкл-Выкл-Вкл	10
MA221	2 НО	4 Винта	Металл, Покрытый Пластиком	Вкл-Выкл	6
MA222	2 НО + 2 НЗ	6 Винтов	Металл, Покрытый Пластиком	Вкл-Вкл	6
MA222Т	2 НО + 2 НЗ	6 Клемм	Металл, Покрытый Пластиком	Вкл-Вкл	6
MA223	2 НО + 2 НО	6 Винтов	Металл, Покрытый Пластиком	Вкл-Выкл-Вкл	6
MA513Т	1 НО + 1 НО	3 Клеммы	Пластик	Вкл-Выкл-Вкл	10
MA513V	1 НО + 1 НО	3 Винта	Пластик	Вкл-Выкл-Вкл	10
MAK	-	-	Пластик	-	10



MAУ111



MAУ121



MAУ123



MAУ222

Переключатель, Пружинный Возврат

Код	Тип Контакта	Подключение Кабеля	Материал Привода	Надпись	Кол-во в Упак.
MAУ111	1 НО	2 Винта	Металл	Вкл-Выкл	10
MAУ111L	1НО	2 Клеммы Под Пайку	Металл	Вкл-Выкл	10
MAУ111Т	1НО	2 Клеммы	Металл	Вкл-Выкл	10
MAУ111ТТ	1НО	2 Клеммы	Металл	Вкл-Выкл (Черный)	10
MAУ112	1 НО, 1 НЗ	3 Винта	Металл	Вкл-Вкл	10
MAУ113	1 НО + 1 НО	3 Винта	Металл	Вкл-Выкл-Вкл	10
MAУ121	2 НО	4 Винта	Металл	Вкл-Выкл	6
MAУ122	2 НО + 2 НЗ	6 Винтов	Металл	Вкл-Вкл	6
MAУ123	2 НО + 2 НО	6 Винтов	Металл	Вкл-Выкл-Вкл	6
MAУ211	1 НО	6 Винта	Металл, Покрытый Пластиком	Вкл-Выкл	10
MAУ212	1 НО + 1 НЗ	3 Винта	Металл, Покрытый Пластиком	Вкл-Вкл	10
MAУ212Т	1 НО + 1 НЗ	3 Клеммы	Металл, Покрытый Пластиком	Вкл-Вкл	10
MAУ213	1 НО + 1 НО	3 Винта	Металл, Покрытый Пластиком	Вкл-Выкл-Вкл	10
MAУ213Т	1 НО + 1 НО	3 Клеммы	Металл, Покрытый Пластиком	Вкл-Выкл-Вкл	10
MAУ221	2 НО	4 Винта	Металл, Покрытый Пластиком	Вкл-Выкл	6
MAУ222	2 НО + 2 НЗ	6 Винтов	Металл, Покрытый Пластиком	Вкл-Вкл	6
MAУ222Т	2 НО + 2 НЗ	6 Клемм	Металл, Покрытый Пластиком	Вкл-Вкл	6
MAУ223	2 НО + 2 НО	6 Винтов	Металл, Покрытый Пластиком	Вкл-Выкл-Вкл	6



K25001T



K25011V

Коммутаторы Со Средним Напряжением

Код	Тип Контакта	Тип Терминала	Кол-во в Упаковке
K25001T	2 НЗ, 1 НО	6 Терминалов	10
K25001V	3 НЗ, 1 НО	6 Винтов	10
K25011T	1 НЗ, 2 НО	6 Терминалов	10
K25011V	1 НЗ, 2 НО	6 Винтов	10



Z70



Z71

Лифтовые Дверные Выключатели

Код	Тип	Кол-во в Упаковке
Z70	Штепсель	16
Z71	Одinarная Розетка	16
Z72	Двойная Розетка	16
Z73	Штепсель	16
Z74	Одinarная Розетка	16



Z72



Z73



Z74



A21B1K11



A12W1K11



A54B1H10



A14B1K11



A54B1Y11



A71B1K11



EK1



EK2



PTM110



PTM111



PTM122

Клавишные Выключатели

Код	Тип Корпуса	Цвет Корпуса	Подсветка	Тип Контакта	Маркировка	Цвет Клавиш	Подключение Кабеля	Кол-во в Упак.
A12B1H10	30*22 мм	Черный	Без Подсветки	1НО + 1НО	0-1	H	Клемма	50
A12B1K11	30*22 мм	Черный	С Подсветкой	1НО + 1НО	0-1	K	Клемма	50
A12B1S11	30*22 мм	Черный	С Подсветкой	1НО + 1НО	0-1	S	Клемма	50
A12B1Y11	30*22 мм	Черный	С Подсветкой	1НО + 1НО	0-1	Y	Клемма	50
A12B5H10	30*22 мм	Черный	Без Подсветки	1НО + 1НО	0-1	H	Мостиковая Связь	50
A12B5K11	30*22 мм	Черный	С Подсветкой	1НО + 1НО	0-1	K	Мостиковая Связь	50
A12B5S11	30*22 мм	Черный	С Подсветкой	1НО + 1НО	0-1	S	Мостиковая Связь	50
A12B5Y11	30*22 мм	Черный	С Подсветкой	1НО + 1НО	0-1	Y	Мостиковая Связь	50
A12W1H10	30*22 мм	Белый	Без Подсветки	1НО + 1НО	0-1	H	Клемма	50
A12W1K11	30*22 мм	Белый	С Подсветкой	1НО + 1НО	0-1	K	Клемма	50
A12W1S11	30*22 мм	Белый	С Подсветкой	1НО + 1НО	0-1	S	Клемма	50
A12W1Y11	30*22 мм	Белый	С Подсветкой	1НО + 1НО	0-1	Y	Клемма	50
A14B1H10	30*22 мм	Черный	Без Подсветки	2НО	0-1	H	Клемма	50
A14B1K11	30*22 мм	Черный	С Подсветкой	2НО	0-1	K	Клемма	50
A14B1S11	30*22 мм	Черный	С Подсветкой	2НО	0-1	S	Клемма	50
A14B1Y11	30*22 мм	Черный	С Подсветкой	2НО	0-1	Y	Клемма	50
A14B4H10	30*22 мм	Черный	Без Подсветки	2НО	0-1	H	Винт	50
A14B4K11	30*22 мм	Черный	С Подсветкой	2НО	0-1	K	Винт	50
A14B4S11	30*22 мм	Черный	С Подсветкой	2НО	0-1	S	Винт	50
A14B4Y11	30*22 мм	Черный	С Подсветкой	2НО	0-1	Y	Винт	50
A14B5H10	30*22 мм	Черный	Без Подсветки	2НО	0-1	H	Мостиковая Связь	50
A14B5K11	30*22 мм	Черный	С Подсветкой	2НО	0-1	K	Мостиковая Связь	50
A14B5S11	30*22 мм	Черный	С Подсветкой	2НО	0-1	S	Мостиковая Связь	50
A14B5Y11	30*22 мм	Черный	С Подсветкой	2НО	0-1	Y	Мостиковая Связь	50
A14B6H10	30*22 мм	Черный	Без Подсветки	2НО	0-1	H	Винт Под Потай	50
A14B6K11	30*22 мм	Черный	С Подсветкой	2НО	0-1	K	Винт Под Потай	50
A14B6S11	30*22 мм	Черный	С Подсветкой	2НО	0-1	S	Винт Под Потай	50
A14B6Y11	30*22 мм	Черный	С Подсветкой	2НО	0-1	Y	Винт Под Потай	50
A14W1K11	30*22 мм	Белый	С Подсветкой	2НО	0-1	K	Клемма	50
A14W1S11	30*22 мм	Белый	С Подсветкой	2НО	0-1	S	Клемма	50
A14W1Y11	30*22 мм	Белый	С Подсветкой	2НО	0-1	Y	Клемма	50
A21B1H10	30*11 мм	Черный	Без Подсветки	1НО	0-1	H	Клемма	50
A21B1K11	30*11 мм	Черный	С Подсветкой	1НО	0-1	K	Клемма	50
A21B1S11	30*11 мм	Черный	С Подсветкой	1НО	0-1	S	Клемма	50
A21B1Y11	30*11 мм	Черный	С Подсветкой	1НО	0-1	Y	Клемма	50
A21W1K11	30*11 мм	Белый	С Подсветкой	1НО	0-1	K	Клемма	50
A21W1S11	30*11 мм	Белый	С Подсветкой	1НО	0-1	S	Клемма	50
A21W1Y11	30*11 мм	Белый	С Подсветкой	1НО	0-1	Y	Клемма	50
A54B1H10	30*22 мм	Черный	Без Подсветки IP65	2НО	0-1	H	Клемма	50
A54B1K11	30*22 мм	Черный	С Подсветкой IP65	2НО	0-1	K	Клемма	50
A54B1S11	30*22 мм	Черный	С Подсветкой IP65	2НО	0-1	S	Клемма	50
A54B1Y11	30*22 мм	Черный	С Подсветкой IP65	2НО	0-1	Y	Клемма	50
A71B1H10	Цо 22 мм	Черный	Без Подсветки	1НО	0-1	H	Клемма	50
A71B1K11	Цо 22 мм	Черный	С Подсветкой	1НО	0-1	K	Клемма	50
A71B1S11	Цо 22 мм	Черный	С Подсветкой	1НО	0-1	S	Клемма	50
A71B1Y11	Цо 22 мм	Черный	С Подсветкой	1НО	0-1	Y	Клемма	50

Код	Тип	Кол-во в Упак.
EK1	Силиконовая Крышка, Одинарная	100
EK2	Силиконовая Крышка, Сдвоеная	100

Panel Thermostats

Код	Operation	Тип	Контакт	Кол-во в Упак.
PTM110	Механическое	Одиночная Панель	НЗ (Отопление-Красный)	1
PTM111	Механическое	Одиночная Панель	НО (Охлаждение-Голубой)	1
PTM122	Механическое	Двойная Панель	НЗ (Отопление-Красный)+НО (Охлаждение-Голубой)	1



PSA020AK131K



PSA020AK131AQ



PSR2



PSA020KS134Q

PSA080AK231S



PSA080AK241E



PSA020KS133Q



PSK32



PSK31

Поворотные Кулачковые Переключатели

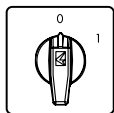

PSA020AK131S

Двухпозиционные Переключатели Вкл-Выкл (0-1)-60°

Код	Кол. Полюсов	Номинальный Тепловой Ток (А)	Корпус	Возможность Блокировки Ключом	Возможность Быстрого Монтажа	Схема
PSA010AK131S	1 Полюс	10	PSK11	✓	✓	
PSA016AK131S	1 Полюс	16	PSK11	✓	✓	
PSA020AK131S	1 Полюс	20	PSK11	✓	✓	
PSA025AK131S	1 Полюс	25	PSK11	✓	✓	
PSA032AK131S	1 Полюс	32	PSK21			
PSA040AK131S	1 Полюс	40	PSK21			
PSA050AK131S	1 Полюс	50	PSK31			
PSA063AK131S	1 Полюс	63	PSK31			
PSA080AK131S	1 Полюс	80	-			
PSA120AK131S	1 Полюс	120	-			



PSA020AK231S

PSA010AK231S	2 Полюса	10	PSK11	✓	✓	
PSA016AK231S	2 Полюса	16	PSK11	✓	✓	
PSA020AK231S	2 Полюса	20	PSK11	✓	✓	
PSA025AK231S	2 Полюса	25	PSK11	✓	✓	
PSA032AK231S	2 Полюса	32	PSK21			
PSA040AK231S	2 Полюса	40	PSK21			
PSA050AK231S	2 Полюса	50	PSK31			
PSA063AK231S	2 Полюса	63	PSK31			
PSA080AK231S	2 Полюса	80	-			
PSA120AK231S	2 Полюса	120	-			



PSA020AK331S

PSA010AK331S	3 Полюса	10	PSK11	✓	✓	
PSA016AK331S	3 Полюса	16	PSK11	✓	✓	
PSA020AK331S	3 Полюса	20	PSK11	✓	✓	
PSA025AK331S	3 Полюса	25	PSK11	✓	✓	
PSA032AK331S	3 Полюса	32	PSK21			
PSA040AK331S	3 Полюса	40	PSK21			
PSA050AK331S	3 Полюса	50	PSK31			
PSA063AK331S	3 Полюса	63	PSK31			
PSA080AK331S	3 Полюса	80	-			
PSA120AK331S	3 Полюса	120	-			



PSA020AK431S

PSA010AK431S	4 Полюса	10	PSK11	✓	✓	
PSA016AK431S	4 Полюса	16	PSK11	✓	✓	
PSA020AK431S	4 Полюса	20	PSK11	✓	✓	
PSA025AK431S	4 Полюса	25	PSK11	✓	✓	
PSA032AK431S	4 Полюса	32	PSK21			
PSA040AK431S	4 Полюса	40	PSK21			
PSA050AK431S	4 Полюса	50	PSK31			
PSA063AK431S	4 Полюса	63	PSK31			
PSA080AK431S	4 Полюса	80	-			
PSA120AK431S	4 Полюса	120	-			

PSA010AK531S	5 Полюсов	10	PSK12	✓	✓	
PSA016AK531S	5 Полюсов	16	PSK12	✓	✓	
PSA020AK531S	5 Полюсов	20	PSK12	✓	✓	
PSA025AK531S	5 Полюсов	25	PSK12	✓	✓	
PSA032AK531S	5 Полюсов	32	PSK22			
PSA040AK531S	5 Полюсов	40	PSK22			
PSA050AK531S	5 Полюсов	50	PSK32			
PSA063AK531S	5 Полюсов	63	PSK32			
PSA080AK531S	5 Полюсов	80	-			
PSA120AK531S	5 Полюсов	120	-			

Может поставляться в красно-желтом исполнении, без дополнительной оплаты, в этом случае, пожалуйста, замените «S» в конце «E».
 10-25A переключатели могут поставляться с большой рамкой (64 x 64) за дополнительную плату. В этом случае замените «S» в конце на «B»,
 **За дополнительную плату можно заказать переключатель с ключом, при замене "S" в конце модели на "AQ"
 *** Пожалуйста, замените букву «S» в конце кода на «K» для модели "Запираемая ручка" (за дополнительную плату)
 **** Пожалуйста, добавьте букву «Q» в конец кода для модели "Быстрый монтаж" (за дополнительную плату)



PSA020AK831S

Двухпозиционные Переключатели Вкл-Выкл (0-1)-60°

Код	Кол. Полюсов	Номинальный Тепловой Ток (А)	Корпус	Возможность Блокировки Ключом	Возможность Быстрого Монтажа	Схема
PSA010AK831S	3 Полюса+Нейтраль	10	PSK11	√	√	
PSA016AK831S	3 Полюса+Нейтраль	16	PSK11	√	√	
PSA020AK831S	3 Полюса+Нейтраль	20	PSK11	√	√	
PSA025AK831S	3 Полюса+Нейтраль	25	PSK11	√	√	
PSA032AK831S	3 Полюса+Нейтраль	32	PSK21			
PSA040AK831S	3 Полюса+Нейтраль	40	PSK21			
PSA050AK831S	3 Полюса+Нейтраль	50	PSK31			
PSA063AK831S	3 Полюса+Нейтраль	63	PSK31			
PSA080AK831S	3 Полюса+Нейтраль	80	-			
PSA120AK831S	3 Полюса+Нейтраль	120	-			

Может поставляться в красно-желтом исполнении, без дополнительной оплаты, в этом случае, пожалуйста, замените «S» в конце на «E».
 *10-25А переключатели могут поставляться с большой рамкой (64 x 64) за дополнительную плату. В этом случае замените «S» в конце на «B».
 **За дополнительную плату можно заказать переключатель с ключом, при замене "S" в конце модели на "AQ"
 *** Пожалуйста, замените букву «S» в конце кода на «K» для модели "Запираемая ручка" (за дополнительную плату)
 **** Пожалуйста, добавьте букву «Q» в конец кода для модели "Быстрый монтаж" (за дополнительную плату)

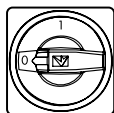

PSA020AK141E

Аварийные Переключатели Двухпозиционные (0-1)-90°

Код	Кол. Полюсов	Номинальный Тепловой Ток (А)	Корпус	Возможность Блокировки Ключом	Возможность Быстрого Монтажа	Схема
PSA010AK141E	1 Полюс	10	PSK11		√	
PSA016AK141E	1 Полюс	16	PSK11		√	
PSA020AK141E	1 Полюс	20	PSK11		√	
PSA025AK141E	1 Полюс	25	PSK11		√	
PSA032AK141E	1 Полюс	32	PSK21			
PSA040AK141E	1 Полюс	40	PSK21			
PSA050AK141E	1 Полюс	50	PSK31			
PSA063AK141E	1 Полюс	63	PSK31			
PSA080AK141E	1 Полюс	80	-			
PSA120AK141E	1 Полюс	120	-			



PSA020AK241E

PSA010AK241E	2 Полюса	10	PSK11		√	
PSA016AK241E	2 Полюса	16	PSK11		√	
PSA020AK241E	2 Полюса	20	PSK11		√	
PSA025AK241E	2 Полюса	25	PSK11		√	
PSA032AK241E	2 Полюса	32	PSK21			
PSA040AK241E	2 Полюса	40	PSK21			
PSA050AK241E	2 Полюса	50	PSK31			
PSA063AK241E	2 Полюса	63	PSK31			
PSA080AK241E	2 Полюса	80	-			
PSA120AK241E	2 Полюса	120	-			



PSA020AK341E

PSA010AK341E	3 Полюса	10	PSK11		√	
PSA016AK341E	3 Полюса	16	PSK11		√	
PSA020AK341E	3 Полюса	20	PSK11		√	
PSA025AK341E	3 Полюса	25	PSK11		√	
PSA032AK341E	3 Полюса	32	PSK21			
PSA040AK341E	3 Полюса	40	PSK21			
PSA050AK341E	3 Полюса	50	PSK31			
PSA063AK341E	3 Полюса	63	PSK31			
PSA080AK341E	3 Полюса	80	-			
PSA120AK341E	3 Полюса	120	-			



PSA020AK441E

Аварийные Переключатели Двухпозиционные (0-1)-90°

Код	Кол. Полюсов	Номинальный Тепловой Ток (А)	Корпус	Возможность Блокировки Ключом	Возможность Быстрого Монтажа	Схема
PSA010AK441E	4 Полюса	10	PSK11		✓	
PSA016AK441E	4 Полюса	16	PSK11		✓	
PSA020AK441E	4 Полюса	20	PSK11		✓	
PSA025AK441E	4 Полюса	25	PSK11		✓	
PSA032AK441E	4 Полюса	32	PSK21			
PSA040AK441E	4 Полюса	40	PSK21			
PSA050AK441E	4 Полюса	50	PSK31			
PSA063AK441E	4 Полюса	63	PSK31			
PSA080AK441E	4 Полюса	80	-			
PSA120AK441E	4 Полюса	120	-			

PSA010AK541E	5 Полюсов	10	PSK12		✓	
PSA016AK541E	5 Полюсов	16	PSK12		✓	
PSA020AK541E	5 Полюсов	20	PSK12		✓	
PSA025AK541E	5 Полюсов	25	PSK12		✓	
PSA032AK541E	5 Полюсов	32	PSK22			
PSA040AK541E	5 Полюсов	40	PSK22			
PSA050AK541E	5 Полюсов	50	PSK32			
PSA063AK541E	5 Полюсов	63	PSK32			
PSA080AK541E	5 Полюсов	80	-			
PSA120AK541E	5 Полюсов	120	-			

PSA010AK641E	6 Полюсов	10	PSK12		✓	
PSA016AK641E	6 Полюсов	16	PSK12		✓	
PSA020AK641E	6 Полюсов	20	PSK12		✓	
PSA025AK641E	6 Полюсов	25	PSK12		✓	
PSA032AK641E	6 Полюсов	32	PSK22			
PSA040AK641E	6 Полюсов	40	PSK22			
PSA050AK641E	6 Полюсов	50	PSK32			
PSA063AK641E	6 Полюсов	63	PSK32			
PSA080AK641E	6 Полюсов	80	-			
PSA120AK641E	6 Полюсов	120	-			



PSA020AK941E

PSA010AK941E	3 Полюса+Нейтраль	10	PSK11		✓	
PSA016AK941E	3 Полюса+Нейтраль	16	PSK11		✓	
PSA020AK941E	3 Полюса+Нейтраль	20	PSK11		✓	
PSA025AK941E	3 Полюса+Нейтраль	25	PSK11		✓	
PSA032AK941E	3 Полюса+Нейтраль	32	PSK21			
PSA040AK941E	3 Полюса+Нейтраль	40	PSK21			
PSA050AK941E	3 Полюса+Нейтраль	50	PSK31			
PSA063AK941E	3 Полюса+Нейтраль	63	PSK31			
PSA080AK941E	3 Полюса+Нейтраль	80	-			
PSA120AK941E	3 Полюса+Нейтраль	120	-			

*10-25А переключатели могут поставляться с большой рамкой (64 х 64) за дополнительную плату. В этом случае замените «В» в конце на «В».

** Пожалуйста, добавьте букву «Q» в конец кода для модели "Быстрый монтаж" (за дополнительную плату)

Переключатели Полюсов (1-2) 60°

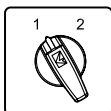

PSA020KD133S

Код	Кол. Полюсов	Номинальный Тепловой Ток (А)	Корпус	Возможность Блокировки Ключом	Возможность Быстрого Монтажа	Схема
PSA010KD133S	1 полюс	10	PSK11	✓	✓	
PSA016KD133S	1 полюс	16	PSK11	✓	✓	
PSA020KD133S	1 полюс	20	PSK11	✓	✓	
PSA025KD133S	1 полюс	25	PSK11	✓	✓	
PSA032KD133S	1 полюс	32	PSK21			
PSA040KD133S	1 полюс	40	PSK21			
PSA050KD133S	1 полюс	50	PSK31			
PSA063KD133S	1 полюс	63	PSK31			
PSA080KD133S	1 полюс	80	-			
PSA120KD133S	1 полюс	120	-			

Переключатели Полюсов (1-2) 60°

Код	Кол. Полюсов	Номинальный Тепловой Ток (А)	Корпус	Возможность Блокировки Ключом	Возможность Быстрого Монтажа	Схема
PSA010KD233S	2 Полюса	10	PSK11	✓	✓	
PSA016KD233S	2 Полюса	16	PSK11	✓	✓	
PSA020KD233S	2 Полюса	20	PSK11	✓	✓	
PSA025KD233S	2 Полюса	25	PSK11	✓	✓	
PSA032KD233S	2 Полюса	32	PSK31			
PSA040KD233S	2 Полюса	40	PSK31			
PSA050KD233S	2 Полюса	50	-			
PSA063KD233S	2 Полюса	63	-			
PSA080KD233S	2 Полюса	80	-			
PSA120KD233S	2 Полюса	120	-			



PSA020KD333S

PSA010KD333S	3 Полюса	10	PSK12	✓	✓	
PSA016KD333S	3 Полюса	16	PSK12	✓	✓	
PSA020KD333S	3 Полюса	20	PSK12	✓	✓	
PSA025KD333S	3 Полюса	25	PSK12	✓	✓	
PSA032KD333S	3 Полюса	32	PSK31			
PSA040KD333S	3 Полюса	40	PSK31			
PSA050KD333S	3 Полюса	50	-			
PSA063KD333S	3 Полюса	63	-			
PSA080KD333S	3 Полюса	80	-			
PSA120KD333S	3 Полюса	120	-			

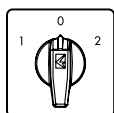

PSA020KD134S

Переключатели Полюсов (1-0-2) 60°

Код	Кол. Полюсов	Номинальный Тепловой Ток (А)	Корпус	Возможность Блокировки Ключом	Возможность Быстрого Монтажа	Схема
PSA010KD134S	1 Полюс	10	PSK11	✓	✓	
PSA016KD134S	1 Полюс	16	PSK11	✓	✓	
PSA020KD134S	1 Полюс	20	PSK11	✓	✓	
PSA025KD134S	1 Полюс	25	PSK11	✓	✓	
PSA032KD134S	1 Полюс	32	PSK21			
PSA040KD134S	1 Полюс	40	PSK21			
PSA050KD134S	1 Полюс	50	PSK31			
PSA063KD134S	1 Полюс	63	PSK31			
PSA080KD134S	1 Полюс	80	-			
PSA120KD134S	1 Полюс	120	-			



PSA020KD234S

PSA010KD234S	2 Полюса	10	PSK11	✓	✓	
PSA016KD234S	2 Полюса	16	PSK11	✓	✓	
PSA020KD234S	2 Полюса	20	PSK11	✓	✓	
PSA025KD234S	2 Полюса	25	PSK11	✓	✓	
PSA032KD234S	2 Полюса	32	PSK21			
PSA040KD234S	2 Полюса	40	PSK21			
PSA050KD234S	2 Полюса	50	PSK31			
PSA063KD234S	2 Полюса	63	PSK31			
PSA080KD234S	2 Полюса	80	-			
PSA120KD234S	2 Полюса	120	-			



PSA020KD334S

PSA010KD334S	3 Полюса	10	PSK12	✓	✓	
PSA016KD334S	3 Полюса	16	PSK12	✓	✓	
PSA020KD334S	3 Полюса	20	PSK12	✓	✓	
PSA025KD334S	3 Полюса	25	PSK12	✓	✓	
PSA032KD334S	3 Полюса	32	PSK22			
PSA040KD334S	3 Полюса	40	PSK22			
PSA050KD334S	3 Полюса	50	PSK32			
PSA063KD334S	3 Полюса	63	PSK32			
PSA080KD334S	3 Полюса	80	-			
PSA120KD334S	3 Полюса	120	-			

* Может поставляться в красно-желтом исполнении, без дополнительной оплаты, в этом случае, пожалуйста, замените «S» в конце на «E».

**10-25A переключатели могут поставляться с большой рамкой (64 x 64) за дополнительную плату. В этом случае замените «S» в конце на «B»,

*** За дополнительную плату можно заказать переключатель с ключом, при замене «S» в конце модели на «AQ»

**** Пожалуйста, добавьте букву «Q» в конец кода для модели "Быстрый монтаж" (за дополнительную плату)



PSA020KD434S

Код	Кол. Полосов	Номинальный Тепловой Ток (А)	Корпус	Возможность Блокировки Ключом	Возможность Быстрого Монтажа	Схема
PSA010KD434S	4 Полоса	10	PSK12	✓	✓	
PSA016KD434S	4 Полоса	16	PSK12	✓	✓	
PSA020KD434S	4 Полоса	20	PSK12	✓	✓	
PSA025KD434S	4 Полоса	25	PSK12	✓	✓	
PSA032KD434S	4 Полоса	32	PSK22	✓	✓	
PSA040KD434S	4 Полоса	40	PSK22	✓	✓	
PSA050KD434S	4 Полоса	50	PSK32	✓	✓	
PSA063KD434S	4 Полоса	63	PSK32	✓	✓	
PSA080KD434S	4 Полоса	80	-	-	-	
PSA120KD434S	4 Полоса	120	-	-	-	

Многоступенчатые Переключатели - 1 Полос

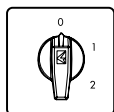

PSA020KS132S

Код	Ступени	Номинальный Тепловой Ток (А)	Корпус	Возможность Блокировки Ключом	Возможность Быстрого Монтажа	Схема
PSA010KS132S	0-1-2	10	PSK11	✓	✓	
PSA016KS132S	0-1-2	16	PSK11	✓	✓	
PSA020KS132S	0-1-2	20	PSK11	✓	✓	
PSA025KS132S	0-1-2	25	PSK11	✓	✓	
PSA032KS132S	0-1-2	32	PSK21	✓	✓	
PSA040KS132S	0-1-2	40	PSK21	✓	✓	
PSA050KS132S	0-1-2	50	PSK31	✓	✓	
PSA063KS132S	0-1-2	63	PSK31	✓	✓	
PSA080KS132S	0-1-2	80	-	-	-	
PSA120KS132S	0-1-2	120	-	-	-	

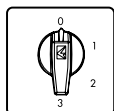

PSA020KS133S

PSA010KS133S	0-3	10	PSK11	✓	✓	
PSA016KS133S	0-3	16	PSK11	✓	✓	
PSA020KS133S	0-3	20	PSK11	✓	✓	
PSA025KS133S	0-3	25	PSK11	✓	✓	
PSA032KS133S	0-3	32	PSK21	✓	✓	
PSA040KS133S	0-3	40	PSK21	✓	✓	
PSA050KS133S	0-3	50	PSK31	✓	✓	
PSA063KS133S	0-3	63	PSK32	✓	✓	
PSA080KS133S	0-3	80	-	-	-	
PSA120KS133S	0-3	120	-	-	-	

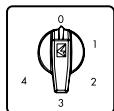

PSA020KS134S

PSA010KS134S	0-4	10	PSK12	✓	✓	
PSA016KS134S	0-4	16	PSK12	✓	✓	
PSA020KS134S	0-4	20	PSK12	✓	✓	
PSA025KS134S	0-4	25	PSK12	✓	✓	
PSA032KS134S	0-4	32	PSK22	✓	✓	
PSA040KS134S	0-4	40	PSK22	✓	✓	
PSA050KS134S	0-4	50	PSK32	✓	✓	
PSA063KS134S	0-4	63	PSK32	✓	✓	
PSA080KS134S	0-4	80	-	-	-	
PSA120KS134S	0-4	120	-	-	-	

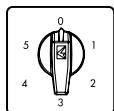

PSA020KS135S

PSA010KS135S	0-5	10	PSK12	✓	✓	
PSA016KS135S	0-5	16	PSK12	✓	✓	
PSA020KS135S	0-5	20	PSK12	✓	✓	
PSA025KS135S	0-5	25	PSK12	✓	✓	
PSA032KS135S	0-5	32	PSK22	✓	✓	
PSA040KS135S	0-5	40	PSK22	✓	✓	
PSA050KS135S	0-5	50	PSK32	✓	✓	
PSA063KS135S	0-5	63	PSK32	✓	✓	
PSA080KS135S	0-5	80	-	-	-	
PSA120KS135S	0-5	120	-	-	-	

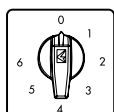

PSA020KS126S

PSA010KS126S	0-6	10	PSK12	✓	✓	
PSA016KS126S	0-6	16	PSK12	✓	✓	
PSA020KS126S	0-6	20	PSK12	✓	✓	
PSA025KS126S	0-6	25	PSK12	✓	✓	
PSA032KS126S	0-6	32	PSK22	✓	✓	
PSA040KS126S	0-6	40	PSK22	✓	✓	
PSA050KS126S	0-6	50	PSK32	✓	✓	
PSA063KS126S	0-6	63	PSK32	✓	✓	
PSA080KS126S	0-6	80	-	-	-	
PSA120KS126S	0-6	120	-	-	-	

*Может поставляться в красно-желтом исполнении, без дополнительной платы, в этом случае, пожалуйста, замените «S» в конце на «E».

**10-25A переключатели могут поставляться с большой рамкой (64x64) за дополнительную плату. В этом случае замените «S» в конце на «B».

*** За дополнительную плату можно заказать переключатель с ключом, при замене «S» в конце модели на «AQ».

**** Пожалуйста, добавьте букву «Q» в конец кода для модели "Быстрый монтаж" (за дополнительную плату)

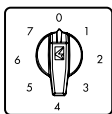

PSA020KS127S

Код	Ступени	Номинальный Тепловой Ток (А)	Корпус	Возможность Блокировки Ключом	Возможность Быстрого Монтажа	Схема
PSA010KS127S	0-7	10	PSK12	✓		
PSA016KS127S	0-7	16	PSK12	✓	✓	
PSA020KS127S	0-7	20	PSK12	✓	✓	
PSA025KS127S	0-7	25	PSK12	✓	✓	
PSA032KS127S	0-7	32	PSK22			
PSA040KS127S	0-7	40	PSK22			
PSA050KS127S	0-7	50	PSK32			
PSA063KS127S	0-7	63	PSK32			
PSA080KS127S	0-7	80	-			
PSA120KS127S	0-7	120	-			

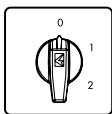

PSA020KT132S

Многоступенчатые Переключатели Шаговые - 60°

Код	Кол. Полюсов	Номинальный Тепловой Ток (А)	Ступени	Корпус	Возможность Блокировки Ключом	Возможность Быстрого Монтажа	Схема
PSA010KT132S	1 Полюс	10	0-1-2	PSK11	✓	✓	
PSA016KT132S	1 Полюс	16	0-1-2	PSK11	✓	✓	
PSA020KT132S	1 Полюс	20	0-1-2	PSK11	✓	✓	
PSA025KT132S	1 Полюс	25	0-1-2	PSK11	✓	✓	
PSA010KT332S	3 Полюса	10	0-1-2	PSK12	✓		
PSA016KT332S	3 Полюса	16	0-1-2	PSK12	✓		

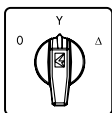

PSA020MS335S

Переключатели "Звезда"- "Треугольник" - 60°

Код	Кол. Полюсов	Номинальный Тепловой Ток (А)	Корпус	Возможность Блокировки Ключом	Возможность Быстрого Монтажа	Схема
PSA010MS335S	3 Фазы	10	PSK12	✓	✓	
PSA016MS335S	3 Фазы	16	PSK12	✓	✓	
PSA020MS335S	3 Фазы	20	PSK12	✓	✓	
PSA025MS335S	3 Фазы	25	PSK12	✓	✓	
PSA032MS335S	3 Фазы	32	PSK22			
PSA040MS335S	3 Фазы	40	PSK22			
PSA050MS335S	3 Фазы	50	PSK32			
PSA063MS335S	3 Фазы	63	PSK32			
PSA080MS335S	3 Фазы	80	-			
PSA120MS335S	3 Фазы	120	-			

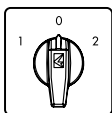

PSA020MS134S

1 Фазные Переключатели Управления Двигателем "1-0-2"

Код	Кол. Полюсов	Номинальный Тепловой Ток (А)	Ступени	Корпус	Возможность Блокировки Ключом	Возможность Быстрого Монтажа	Схема
PSA010MS134S	1 Фаза	10	1-0-2	PSK11	✓	✓	
PSA016MS134S	1 Фаза	16	1-0-2	PSK11	✓	✓	
PSA020MS134S	1 Фаза	20	1-0-2	PSK11	✓	✓	
PSA025MS134S	1 Фаза	25	1-0-2	PSK11	✓	✓	
PSA032MS134S	1 Фаза	32	1-0-2	PSK21			
PSA040MS134S	1 Фаза	40	1-0-2	PSK21			
PSA050MS134S	1 Фаза	50	1-0-2	PSK31			
PSA063MS134S	1 Фаза	63	1-0-2	PSK31			
PSA080MS134S	1 Фаза	80	1-0-2	-			
PSA120MS134S	1 Фаза	120	1-0-2	-			

*Может поставляться в красно-желтом исполнении, без дополнительной платы, в этом случае, пожалуйста, замените «S» в конце на "E".

**10-25A переключатели могут поставляться с большой рамкой (64 x 64) за дополнительную плату. В этом случае замените «S» в конце на «B»,

***За дополнительную плату можно заказать переключатель с ключом, при замене "S" в конце модели на "AQ"

**** Пожалуйста, добавьте букву «Q» в конец кода для модели "Быстрый монтаж" (за дополнительную плату)

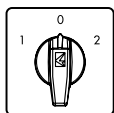

PSA020MS334S

Трёхполюсный Кулачковый Переключатель Управления Трёхфазным Двухтактным Двигателем "1-0-2"

Код	Кол-Во Фаз	Номинальный Ток Термической Стойкости (А)	Позиции	Корпус Для Переключателя	Нажимные Кнопки С Ключом	Быстрая Установка	Схема																																
PSA010MS334S	3 Фазы	10	1-0-2	PSK12	✓	✓	<table border="1"> <tr><td>1</td><td>3</td><td>5</td><td>7</td><td>9</td></tr> <tr><td>U</td><td>V</td><td>W</td><td></td><td></td></tr> <tr><td>L1</td><td>L2</td><td>L3</td><td></td><td></td></tr> <tr><td>1</td><td>2</td><td>4</td><td>6</td><td>8</td><td>10</td></tr> <tr><td>0</td><td></td><td></td><td></td><td></td><td></td></tr> <tr><td>2</td><td>X</td><td></td><td>X</td><td>X</td></tr> </table>	1	3	5	7	9	U	V	W			L1	L2	L3			1	2	4	6	8	10	0						2	X		X	X
1	3	5	7	9																																			
U	V	W																																					
L1	L2	L3																																					
1	2	4	6	8	10																																		
0																																							
2	X		X	X																																			
PSA016MS334S	3 Фазы	16	1-0-2	PSK12	✓	✓																																	
PSA020MS334S	3 Фазы	20	1-0-2	PSK12	✓	✓																																	
PSA025MS334S	3 Фазы	25	1-0-2	PSK12	✓	✓																																	
PSA032MS334S	3 Фазы	32	1-0-2	PSK22																																			
PSA040MS334S	3 Фазы	40	1-0-2	PSK22																																			
PSA050MS334S	3 Фазы	50	1-0-2	PSK32																																			
PSA063MS334S	3 Фазы	63	1-0-2	PSK32																																			
PSA080MS334S	3 Фазы	80	1-0-2	-																																			
PSA120MS334S	3 Фазы	120	1-0-2	-																																			

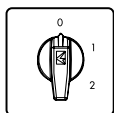

PSA016CD332S

Переключатели Управления Трёхфазным Двухтактным Двигателем (0-1-2)

Код	Кол-Во Фаз	Номинальный Ток Термической Стойкости (А)	Корпус Для Переключателя	Нажимные Кнопки С Ключом	Быстрая Установка	Схема																																																												
PSA010CD332S	3 Фазы	10	PSK12	✓	✓	<table border="1"> <tr><td>1</td><td>3</td><td>5</td><td>7</td><td>9</td><td>11</td><td>13</td><td>15</td></tr> <tr><td>X</td><td>U</td><td>L2</td><td>W</td><td>Z</td><td></td><td></td><td></td></tr> <tr><td>L1</td><td>V</td><td>V</td><td>L3</td><td></td><td></td><td></td><td></td></tr> <tr><td>1</td><td>2</td><td>4</td><td>6</td><td>8</td><td>10</td><td>12</td><td>14</td><td>16</td></tr> <tr><td>0</td><td></td><td></td><td></td><td></td><td></td><td></td><td></td><td></td></tr> <tr><td>1</td><td>X</td><td></td><td>X</td><td>X</td><td>X</td><td>X</td><td></td><td></td></tr> <tr><td>2</td><td>X</td><td></td><td>X</td><td>X</td><td>X</td><td>X</td><td></td><td></td></tr> </table>	1	3	5	7	9	11	13	15	X	U	L2	W	Z				L1	V	V	L3					1	2	4	6	8	10	12	14	16	0									1	X		X	X	X	X			2	X		X	X	X	X		
1	3	5	7	9	11		13	15																																																										
X	U	L2	W	Z																																																														
L1	V	V	L3																																																															
1	2	4	6	8	10		12	14	16																																																									
0																																																																		
1	X		X	X	X		X																																																											
2	X		X	X	X		X																																																											
PSA016CD332S	3 Фазы	16	PSK12	✓	✓																																																													
PSA020CD332S	3 Фазы	20	PSK12	✓	✓																																																													
PSA025CD332S	3 Фазы	25	PSK12	✓	✓																																																													
PSA032CD332S	3 Фазы	32	PSK22																																																															
PSA040CD332S	3 Фазы	40	PSK22																																																															
PSA050CD332S	3 Фазы	50	PSK32																																																															
PSA063CD332S	3 Фазы	63	PSK32																																																															
PSA080CD332S	3 Фазы	80	-																																																															
PSA120CD332S	3 Фазы	120	-																																																															

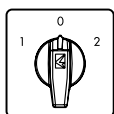

PSA016CD334S

Переключатели Управления Трёхфазным Двухтактным Двигателем (1-0-2)

Код	Кол-Во Фаз	Номинальный Ток Термической Стойкости (А)	Корпус Для Переключателя	Нажимные Кнопки С Ключом	Быстрая Установка	Схема																																																												
PSA010CD334S	3 Фазы	10	PSK12	✓	✓	<table border="1"> <tr><td>1</td><td>3</td><td>5</td><td>7</td><td>9</td><td>11</td><td>13</td><td>15</td></tr> <tr><td>X</td><td>U</td><td>L2</td><td>W</td><td>Z</td><td></td><td></td><td></td></tr> <tr><td>L1</td><td>V</td><td>V</td><td>L3</td><td></td><td></td><td></td><td></td></tr> <tr><td>1</td><td>2</td><td>4</td><td>6</td><td>8</td><td>10</td><td>12</td><td>14</td><td>16</td></tr> <tr><td>0</td><td></td><td></td><td></td><td></td><td></td><td></td><td></td><td></td></tr> <tr><td>1</td><td>X</td><td></td><td>X</td><td>X</td><td>X</td><td>X</td><td></td><td></td></tr> <tr><td>2</td><td>X</td><td></td><td>X</td><td>X</td><td>X</td><td>X</td><td></td><td></td></tr> </table>	1	3	5	7	9	11	13	15	X	U	L2	W	Z				L1	V	V	L3					1	2	4	6	8	10	12	14	16	0									1	X		X	X	X	X			2	X		X	X	X	X		
1	3	5	7	9	11		13	15																																																										
X	U	L2	W	Z																																																														
L1	V	V	L3																																																															
1	2	4	6	8	10		12	14	16																																																									
0																																																																		
1	X		X	X	X		X																																																											
2	X		X	X	X		X																																																											
PSA016CD334S	3 Фазы	16	PSK12	✓	✓																																																													
PSA020CD334S	3 Фазы	20	PSK12	✓	✓																																																													
PSA025CD334S	3 Фазы	25	PSK12	✓	✓																																																													
PSA032CD334S	3 Фазы	32	PSK22																																																															
PSA040CD334S	3 Фазы	40	PSK22																																																															
PSA050CD334S	3 Фазы	50	PSK32																																																															
PSA063CD334S	3 Фазы	63	PSK32																																																															
PSA080CD334S	3 Фазы	80	-																																																															
PSA120CD334S	3 Фазы	120	-																																																															

* Для заказа в красно-желтом исполнении (без какой-либо дополнительной платы) замените "S" в коде изделия на "E"

Для заказа кулачковых переключателей 10-25Ас крупной рамкой (64 x 64) замените "S" в коде изделия на "B" (в этом случае цена переключателя возрастет с учетом стоимости рамки)

** Для заказа переключателя с ключом вместо "S" в конце кода поставьте "AQ"

*** Пожалуйста, добавьте "Q" письмо в конце кода для заказа модели Quick Montage - Быстрый монтаж (за дополнительную плату).

Переключатели Предела -45°

Код	Кол. Во Фаз	Номинальный Ток Термической Стойкости (А)	Положения	Корпус Для Переключателя	Нажимные Кнопки С Ключом	Быстрая Установка	Схема
PSA0100K421S	4	10	Для Вольтметра	PSK11	✓	✓	
PSA0160K421S	4	16	Для Вольтметра	PSK11	✓	✓	
PSA0200K421S	4	20	Для Вольтметра	PSK11	✓	✓	
PSA0100K422S	4	10	Для Вольтметра (Фаза-Фаза)	PSK11	✓	✓	
PSA0160K422S	4	16	Для Вольтметра (Фаза-Фаза)	PSK11	✓	✓	
PSA0200K422S	4	20	Для Вольтметра (Фаза-Фаза)	PSK11	✓	✓	
PSA0100K426S	4	10	Для Амперметра	PSK12	✓	✓	
PSA0160K426S	4	16	Для Амперметра	PSK12	✓	✓	
PSA0200K426S	4	20	Для Амперметра	PSK12	✓	✓	
PSA0100K723S	7	10	Для Вольтметра	PSK12	✓	✓	
PSA0160K723S	7	16	Для Вольтметра	PSK12	✓	✓	
PSA0200K723S	7	20	Для Вольтметра	PSK12	✓	✓	

*Для заказа переключателя с функцией быстрого монтажа, пожалуйста, замените букву «S» в коде на букву «Q».



PSR1

PSR2

Аксессуары

Код	Тип	Номинальный Ток Применяемого Кулачкового Переключателя	Материал
PSR1	Крепление На Монтажную Рейку	от 10 до 40 А	Пластик
PSR2	Крепление На Монтажную Рейку	от 50 до 63 А	Пластик



PSK11

PSK12

Корпус Для Переключателя

Код	Материал	Характеристики
PSK11	Пластик	IP54
PSK12	Пластик	IP54
PSK21	Пластик	IP54
PSK22	Пластик	IP54
PSK31	Пластик	IP54
PSK32	Пластик	IP54
PSK11E	Пластик	IP65
PSK12E	Пластик	IP65
PSK21E	Пластик	IP65
PSK22E	Пластик	IP65
PSK31E	Пластик	IP65
PSK32E	Пластик	IP65



PSK21

PSK22



PSK31

PSK32

PSA020AK131AQ

PSA010KD134Q

PSA020AK131K



Промышленные Разъёмы



EB004CF00



EB004CP00



EBP04FE41



EBP04FU30



EBP05FU30



EBP05PU30



EBP05PU36



EBP05PE41



EBA05TK

Пластмассовая Серия

4 Вывода, 10А (PG 11)

Код	Тип	Вход	Тумблер	Кол-во в Упац.
EB004CF00	Вилка			100
EB004CP00	Розетка			100
EBP04FE41	Корпус с Вилкой Угловой	Нижний	✓	50
EBP04FU30	Кожух с Розеткой Угловой	Верхний		50
EBP04GE41	Пустой Корпус Угловой (Монтаж на Перегородке)	Нижний	✓	50
EBP04GM41	Пустой Корпус (Монтаж на Перегородке)	Нижний	✓	50
EBP04GU30	Пустой Кожух	Верхний		50
EBP04PE41	Кожух с Гнездом Угловой	Нижний	✓	50
EBP04PM41	Корпус с Гнездом (Монтаж на Перегородке)	Нижний	✓	50
EBP04PU30	Кожух с Гнездом	Верхний		50
EBP04PU31	Кожух с Гнездом	Верхний	✓	50

5 Выводов, 10 А (PG 11)

Код	Тип	Вход	Тумблер	Кол-во в Упац.
EB005CF00	Штепсель			100
EB005CP00	Гнездо			100
EBP05GU30*	Кожух	Верхний		50
EBP05GM41*	Пустой Корпус (Монтаж на Перегородке)	Нижний	✓	50
EBP05GE41*	Угловой Пустой Корпус (Монтаж на Перегородке)	Нижний	✓	50
EBP05FU30*	Кожух со Штепселем	Верхний		50
EBP05PU30*	Кожух со Штепселем	Верхний		50
EBP05PM41*	Корпус с Гнездом (Монтаж на Перегородке)	Нижний	✓	50
EBP05FE41*	Корпус Угловой со Штепселем	Нижний	✓	50
EBP05PE41*	Корпус Угловой с Розеткой	Нижний	✓	50
EBP05PU31*	Кожух с Гнездом	Верхний	✓	50
EBA05TK	Защитная Крышка			10

Данная продукция представлена в сером цвете, для заказа в черном цвете, в конце артикула поставьте букву Н.
Для заказа металлических ручек, в конце артикула 1 замените на 6.



EBM04FE46



EBM04FU10



EBM04FU30



EBM04PE46



EBM04PM46



EBM04PU10



EBM04PU30



EBM04PU36

Металлическая Серия

4 Вывода, 10 А (PG 11)

Код	Тип	Вход	Тумблер	Кол-во в Упац.
EB004CF00	Вилка			100
EB004CP00	Розетка			100
EBM04FE46	Корпус со Штепселем Боковой	Нижний	✓	50
EBM04FU10	Кожух со Штепселем	Боковой		50
EBM04FU30	Кожух со Штепселем	Верхний		50
EBM04PE46	Корпус с Гнездом Боковой	Нижний	✓	50
EBM04PM46	Корпус с Гнездом (Монтаж на Перегородке)	Нижний	✓	50
EBM04PU10	Кожух с Гнездом	Боковой		50
EBM04PU30	Кожух с Гнездом	Верхний		50
EBM04PU36	Кожух с Гнездом	Верхний	✓	50

Степень защиты IP65 в сочетании с соответствующим кабельным сальником.

Металлическая Серия

5 Выводов, 10 А (PG 11)



Код	Тип	Ввод	Тумблер	Кол-во в Упак.
EBO05CF00	Штепсель			100
EBO05CP00	Вилка			100
EBM05GU30	Кожух	Верхний		50
EBM05GU36	Кожух	Верхний	✓	50
EBM05GM46	Корпус (Монтаж на Перегородке)	Нижний	✓	50
EBM05GE46	Кожух Угловой (Монтаж на Перегородке)	Нижний	✓	50
EBM05FU10	Кожух со Штепселем	Верхний		50
EBM05FU30	Кожух со Штепселем	Боковой		50
EBM05PU30	Кожух с Розеткой	Верхний		50
EBM05PU36	Кожух с Розеткой	Верхний	✓	50
EBM05PM46	Корпус с Гнездом (Монтаж на Перегородке)	Нижний	✓	50
EBM05FE46	Корпус Угловой со Штепселем	Нижний	✓	50
EBM05PE46	Корпус Угловой с Гнездом	Нижний	✓	50
EBM05PU10	Кожух с Гнездом	Боковой		50
EBM05PE56	Корпус Угловой со Штепселем	Нижний+Боковой	✓	50
EBA05TK	Защитная Крышка			10

Для заказа скоб (зажимов) в пластике замените «б» на «1».

6 Выводов, 16 А (PG 16)



Код	Тип	Ввод	Тумблер	Кол-во в Упак.
EBO06CF00	Штепсель			50
EBO06CP00	Гнездо			50
EBM06GU10	Кожух	Боковой		20
EBM06GU30	Кожух	Верхний		20
EBM06GU32	Кожух	Верхний	✓	15
EBM06GM42	Кожух (Монтаж на Перегородке)	Нижний	✓	20
EBM06FU10	Кожух со Штепселем	Боковой		20
EBM06FU30	Кожух со Штепселем	Верхний		20
EBM06PU10	Кожух с Гнездом	Боковой		20
EBM06PU30	Кожух с Гнездом	Верхний		20
EBM06PU32	Кожух с Гнездом	Верхний	✓	20
EBM06FM42	Кожух со Штепселем (Монтаж на Перегородке)	Нижний	✓	20
EBM06PM42	Кожух с Гнездом (Монтаж на Перегородке)	Нижний	✓	20
EBM06FD12	Корпус со Штепселем	Боковой	✓	15
EBM06PD12	Корпус с Розеткой	Боковой	✓	15
EBA06TK	Защитная Крышка			10

* Для заказа изделия с металлической ручкой замените "2" в конце кода на "6"

10 Выводов, 16 А (PG 16)



Код	Тип	Опции	Ввод	Тумблер	Кол-во в Упак.
EB010CF00	Штепсель				50
EB010CP00	Гнездо				50
EBM10GU10	Пустой Кожух		Боковой		15
EBM10GU30	Пустой Кожух	**	Верхний		15
EBM10GU34*	Пустой Кожух		Верхний	✓	10
EBM10GM44*	Пустой Корпус		Нижний	✓	20
EBM10GD14*	Пустой Корпус		Боковой	✓	10
EBM10GD24*	Пустой Корпус		Двусторонний	✓	10
EBM10FU10	Кожух с Штепселем	**	Боковой		15
EBM10FU30	Кожух с Штепселем		Верхний		15
EBM10PU10	Кожух с Гнездом	**	Боковой		15
EBM10PU14	Кожух с Гнездом		Боковой	✓	10
EBM10PU30	Кожух с Гнездом		Верхний		15
EBM10PU34*	Кожух с Гнездом		Верхний	✓	10
EBM10FM44*	Корпус со Штепселем		Нижний	✓	20
EBM10PM44*	Корпус с Гнездом		Нижний	✓	20
EBM10FD14*	Корпус со Штепселем		Боковой	✓	10
EBM10FD24*	Корпус со Штепселем		Двусторонний	✓	10
EBM10PD14*	Корпус с Гнездом		Боковой	✓	10
EBM10PD24*	Корпус с Гнездом	**	Двусторонний	✓	10
EBM10PD27	Корпус с Гнездом		Двусторонний	✓	10
EBM10TAVAN	Основание				10
EBA10TK	Крышка				10

* Для металлических скоб (зажимов) замените «4» в конце на «7». Стандарт PG16, пожалуйста, добавьте PG21 в конец кода, чтобы заказать отверстие PG21.



EBO16CP00



EBO16CF00



EBM16FU10



EBM16FM44



EBM16PD14



EBM16FD24



EBA24TK



EBA16TK

16 Выводов, 16 А (PG 21)

Код	Тип	Ввод	Тумблер	Кол-во в Упак.
EBO16CF00	Штепсель			50
EBO16CP00	Гнездо			50
EBM16GU10	Кожух	Боковой		10
EBM16GU30	Кожух	Верхний		10
EBM16GU34*	Кожух	Верхний	✓	8
EBM16GM44*	Корпус (Монтаж на Перегородке)	Нижний	✓	15
EBM16GD14*	Пустой Корпус	Боковой	✓	8
EBM16GD24*	Пустой Корпус	Двусторонний	✓	8
EBM16FU10	Кожух с Штепселем	Боковой		10
EBM16FU30	Кожух с Штепселем	Верхний		10
EBM16FU10	Кожух с Гнездом	Боковой		10
EBM16PU14	Кожух с Гнездом	Верхний	✓	10
EBM16PU30	Кожух с Гнездом	Верхний		10
EBM16PU34*	Кожух с Гнездом	Нижний	✓	8
EBM16FM44*	Кожух со Штепселем (Монтаж на Перегородке)	Нижний	✓	15
EBM16PM44*	Кожух с Гнездом (Монтаж на Перегородке)	Боковой	✓	15
EBM16FD14*	Корпус с Штепселем	Двусторонний	✓	8
EBM16FD24*	Корпус с Штепселем	Боковой	✓	8
EBM16PD14*	Корпус с Розеткой	Двусторонний	✓	8
EBM16PD24*	Корпус с Розеткой	Нижний	✓	8
EBM16PD27	Корпус с Розеткой	Двусторонний	✓	8
EBA16TK	Защитная Крышка			10

* Для заказа изделия с металлической ручкой замените "4" в конце кода на "7".



EB024CP00



EB024CF00



EBM24FU10



EBM24PU10



EBM24FD24



EBM24PM44

24 Вывода, 16 А (PG 21)

Код	Тип	Ввод	Тумблер	Кол-во в Упак.
EB024CF00	Штепсель			30
EB024CP00	Гнездо			30
EBM24GU10	Кожух	Боковой		10
EBM24GU30	Кожух	Верхний		10
EBM24GU34*	Кожух	Верхний	✓	8
EBM24GM44*	Корпус (Монтаж на Перегородке)	Нижний	✓	15
EBM24GD14*	Пустой Корпус	Боковой	✓	8
EBM24GD24*	Пустой Корпус	Двусторонний	✓	8
EBM24FU10	Кожух с Штепселем	Боковой		10
EBM24FU30	Кожух с Штепселем	Верхний		10
EBM24PU10	Кожух с Гнездом	Боковой		10
EBM24PU14	Кожух с Гнездом	Боковой	✓	10
EBM24PU30	Кожух с Гнездом	Верхний		10
EBM24PU34*	Кожух с Гнездом	Верхний	✓	8
EBM24FM44*	Кожух со Штепселем (Монтаж на Перегородке)	Нижний	✓	15
EBM24PM44*	Кожух с Гнездом (Монтаж на Перегородке)	Нижний	✓	15
EBM24PM47	Кожух с Гнездом (Монтаж на Перегородке)	Нижний	✓	15
EBM24FD14*	Корпус с Штепселем	Боковой	✓	8
EBM24FD24*	Корпус с Штепселем	Двусторонний	✓	8
EBM24PD14*	Корпус с Розеткой	Боковой	✓	8
EBM24PD24*	Корпус с Розеткой	Двусторонний	✓	8
EBA24TK	Защитная Крышка			10

* Для заказа изделия с металлической ручкой замените "4" в конце кода на "7".



EBM32FU10



EBM32PU10



EBM32PM44



EBM32FM44



EBA48TK



EBA32TK

32 Вывода, 16 А (PG 21)

Код	Тип	Опции	Ввод	Тумблер	Кол-во в Упак.
EB016CF00	Штепсель (1-16)				50
EB016CP00	Гнездо (1-16)				50
EB032CF00	Штепсель (17-32)				30
EB032CP00	Гнездо (17-32)				30
EBM32GU10	Кожух	**	Боковой		6
EBM32GU30	Кожух	**	Верхний		6
EBM32GM44*	Корпус (Монтаж на Перегородке)		Нижний	✓	10
EBM32FU10	Кожух с Штепселем	**	Боковой		6
EBM32FU30	Кожух с Штепселем	**	Верхний		6
EBM32PU10	Кожух с Гнездом	**	Боковой		6
EBM32PU30	Кожух с Гнездом	**	Верхний		6
EBM32FM44*	Кожух со Штепселем (Монтаж на Перегородке)		Нижний	✓	10
EBM32PM44*	Кожух с Гнездом (Монтаж на Перегородке)		Нижний	✓	10
EBM32PU14	Кожух с Гнездом		Боковой	✓	6
EBM32PU34	Кожух с Гнездом		Верхний	✓	6
EBM32TAVAN	Основа				6
EBA32TK	Защитная Крышка				10

* Для заказа изделия с металлической ручкой замените "4" в конце кода на "8".

Степень защиты IP65 в сочетании с соответствующим кабельным сальником.



EBM48PU10



EBM48FU10



EBM48FU30



EBM48PM44



EB0606CP00



EB0606CF00



EBM606PU10



EBM606PD14



EBA16TK



EBM612PU10



EBM612PM44



EBA32TK



EB0806CF00

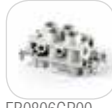

EB0806CP00



EBM806FU10



EBM806PD14



EBA16TK

48 Выводов, 16 А (PG 29)

Код	Тип	Ввод	Тумблер	Кол-во в Упак.
EB024CF00	Штепсель (1-24)			30
EB024CP00	Гнездо (1-24)			30
EB048CF00	Штепсель (25-48)			30
EB048CP00	Гнездо (25-48)			30
EBM48GU10	Кожух	Боковой		4
EBM48GU30	Кожух	Верхний		4
EBM48GM44*	Корпус (Монтаж на Перегородке)	Нижний	√	8
EBM48FU10	Кожух с Штепселем	Боковой		4
EBM48FU30	Кожух с Штепселем	Верхний		4
EBM48PU10	Кожух с Гнездом	Боковой		4
EBM48PU30	Кожух с Гнездом	Верхний		4
EBM48FM44*	Кожух со Штепселем (Монтаж на Перегородке)	Нижний	√	8
EBM48PM44*	Кожух с Гнездом (Монтаж на Перегородке)	Нижний	√	8
EBM48PU14	Кожух с Гнездом	Боковой	√	4
EBM48PU34	Кожух с Гнездом	Верхний	√	4
EBM48TABAN	Основа			4
EBA48TK	Защитная Крышка			10

* Для заказа изделия с металлической ручкой замените "4" в конце кода на "8"

6 Выводов, 35 А (PG 21)

Код	Тип	Ввод	Тумблер	Кол-во в Упак.
EB0606CF00	Штепсель			50
EB0606CP00	Гнездо			50
EBM606FU10	Кожух со Штепселем	Боковой		10
EBM606FU30	Кожух со Штепселем	Верхний		10
EBM606PU10	Кожух с Гнездом	Боковой		50
EBM606PU30	Кожух с Гнездом	Верхний		10
EBM606PU34*	Кожух с Гнездом	Верхний	√	8
EBM606FM44*	Кожух со Штепселем (Монтаж на Перегородке)	Нижний	√	15
EBM606PM44*	Кожух с Гнездом (Монтаж на Перегородке)	Нижний	√	15
EBM606FD14*	Корпус с Штепселем	Боковой	√	8
EBM606FD24*	Корпус с Штепселем	Двусторонний	√	8
EBM606PD14*	Корпус с Розеткой	Боковой	√	8
EBM606PD24*	Корпус с Розеткой	Двусторонний	√	8
EBA16TK	Защитная Крышка			10

* Для заказа изделия с металлической ручкой замените "4" в конце кода на "7"

12 Выводов, 35 А (PG 21)

Код	Тип	Ввод	Тумблер	Кол-во в Упак.
EB0606CF00	Штепсель (1-6)			50
EB0606CP00	Гнездо (1-6)			50
EB0612CF00	Штепсель (7-12)			50
EB0612CP00	Гнездо (1-6)			50
EBM612FU10	Кожух со Штепселем	Боковой		6
EBM612FU30	Кожух со Штепселем	Верхний		6
EBM612PU10	Кожух с Гнездом	Боковой		6
EBM612PU30	Кожух с Гнездом	Верхний		6
EBM612FM44*	Кожух со Штепселем (Монтаж на Перегородке)	Нижний	√	10
EBM612PM44*	Кожух с Гнездом (Монтаж на Перегородке)	Нижний	√	10
EBA32TK	Защитная Крышка			10

* Для заказа изделия с металлической ручкой замените "4" в конце кода на "8"

6 Выводов (4 x 80А + 2 x 16А) (PG21)

Код	Тип	Ввод	Тумблер	Кол-во в Упак.
EB0806CF00	Штепсель			50
EB0806CP00	Гнездо			40
EBM806FU10	Кожух со Штепселем	Боковой		10
EBM806FU30	Кожух со Штепселем	Верхний		10
EBM806FM44*	Кожух со Штепселем (Монтаж на Перегородке)	Нижний	√	15
EBM806FD14*	Корпус с Штепселем	Боковой	√	8
EBM806FD24*	Корпус с Штепселем	Двусторонний	√	8
EBM806PM44*	Кожух с Гнездом (Монтаж на Перегородке)	Нижний	√	15
EBM806PU10	Кожух с Гнездом	Боковой		10
EBM806PU30	Кожух с Гнездом	Верхний		10
EBM806PD14*	Корпус с Розеткой	Боковой	√	8
EBM806PD24*	Корпус с Розеткой	Двусторонний	√	8
EBA16TK	Защитная Крышка			10

* Для заказа изделия с металлической ручкой замените "4" в конце кода на "7"

Степень защиты IP65 в сочетании с соответствующим кабельным салником.



EVB812FU30



EVB812PM44



EVA32TK

12 Выводов, 2 x (4 x 80A + 2 x 16A) (PG 21)

Код	Характеристики	Ввод	Тумблер	Кол-во в Упак.
EVB0806CF00	Штепсель (1-6)			50
EVB0806CF00	Гнездо (1-6)			50
EVB0812CF00	Штепсель (7-12)			50
EVB0812CF00	Гнездо (7-12)			50
EVB812FU10	Кожух со Штепселем	Боковой		6
EVB812FU30	Кожух со Штепселем	Верхний		6
EVB812FM44 *	Кожух со Штепселем (Монтаж на Перегородке)	Нижний	√	8
EVB812PM44*	Кожух с Гнездом (Монтаж на Перегородке)	Нижний	√	10
EVB812PU10	Кожух с Гнездом	Боковой		6
EVB812PU30	Кожух с Гнездом	Верхний		6
EVA32TK	Защитная Крышка			10

* Для заказа изделия с металлической ручкой замените "4" в конце кода на "7".

Степень защиты IP65 в сочетании с соответствующим кабельным сальником.

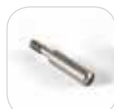

EVBKE



EVBKD

Аксессуары

Код	Характеристики	Кол-во в Упак.
EVBKD	Специальные Винты Крепления Гнезда	10
EVBKE	Специальные Винты Крепления Штепселя	10



EPREU1M



EPRUS1H

Розетки

Код	Характеристики	Цвет*	Кол-во в Упак.
EPREU1M	Европейский Стандарт Сее 7/4 (Тип 1)	●	100
EPRUS1H	Американский Стандарт Сее 7/4 (Тип 1)	●	100
EPREU2G	Розетка на Дин-Рейку	●	10
EPREU2GL	Розетка на Дин-Рейку со Светодиодом	●	10
EPRFR2K	Гнездо Для Панели, Розетка Бип (Французский Стандарт)	●	100
EPRFR2G	Розетка на Дин-Рейку, Розетка Бип (Французский Стандарт)	●	10

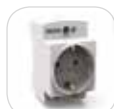

EPREU2G



EPRFR2K

НОВЫЙ



EPREU2GL



EKS116P

Резиновая Серия Штепсели и Гнезда

Код	Тип	Характеристики	Кол-во в Упак.
EKS116F	Штепсель	1 x 16 A	40
EKS116P	Гнездо	1 x 16 A	30
EKS116PG1	Гнездо, Настенное Крепление	1 x 16 A	20
EKS116PG3	3-Х Местное Гнездо	3x (1 x 16 A)	6
EKS325F	Штепсель	3 x 25 A	30
EKS325P	Гнездо	3 x 25 A	20
EKS325PGP30	3-Х Местное Гнездо	3 x (3 x 25) A	4
EKS325PG21	3-Х Местное Гнездо	2 x (3x25) A + 1 (1x16) A	4
EKS325PG12	3-Х Местное Гнездо	1 x (3x25) A + 2 (1x16) A	4



EKS116PG3



EKS325F



EKS116F



EKS116PG1



IT120Y024

IT120R024

IK53L024XM03

IT120R024Z

IF5T024ZM05

IF6P024ZM05

IF5Y024XM05

Светосигнальные Колонны

ИК Серия

Светосигнальные колонны поставляются как в комплекте, так и отдельными модулями. Модульная конструкция светосигнальных колонн облегчает установку изделия, не требуя дополнительного крепежного оборудования.

Светосигнальная колонна в комплекте диаметром 50 мм (с корпусом, лампами и 100-миллиметровыми алюминиевым соединительным патрубком).

	Светодиод	Стробоскоп	Зуммер
	IK51 L * X M 03	IK51 F * X M 03	
	IK52 L * X M 03	IK52 F * X M 03	
	IK53 L * X M 03	IK53 F * X M 03	
	IK54 L * X M 03	IK54 F * X M 03	
	IK55 L * X M 03	IK55 F * X M 03	

Светосигнальная колонна в комплекте диаметром 70 мм (с корпусом, лампами и 100-миллиметровыми алюминиевым соединительным патрубком).

	Светодиод	Стробоскоп	Зуммер
	IK71 L * X M 01	IK71 F * X M 01	
	IK72 L * X M 01	IK72 F * X M 01	
	IK73 L * X M 01	IK73 F * X M 01	
	IK74 L * X M 01	IK74 F * X M 01	
	IK75 L * X M 01	IK75 F * X M 01	

* Обозначение напряжения лампы. Например, "024" - 24В постоянного тока, "220" - 220В переменного тока.

*** Обозначение типа соединительного патрубка. Более подробно в разделе "Соединительные модули". Для заказа мачты сигнального освещения с зуммером, необходимо в коде изделия заменить "X" на "Z". Для IP65 добавь букву E в конце кода.

МОДУЛИ

Светосигнальная колонна состоит из следующих компонентов:

1. КОРПУС И КРЫШКА
2. СИГНАЛЬНЫЕ МОДУЛИ (5 ЦВЕТОВ)
3. ЗУММЕР
4. СВЕТОДИОДЫ, СТРОБОСКОПЫ.
5. СОЕДИНИТЕЛЬНЫЙ ПАТРУБОК

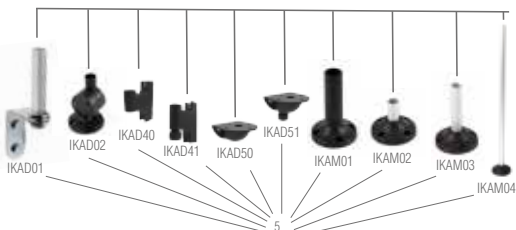

1-Корпус и Крышка	1-Корпус и Крышка																																					
IKM 5 G Диаметр 50 мм	IKM 5 G Диаметр 70 мм																																					
* Максимальная комплектация 5 модулей																																						
2-Сигнальные Модули	2-Сигнальные Модули																																					
Из Теплостойкого Поликарбоната	Из Теплостойкого Поликарбоната																																					
IKM 5 50 мм	IKM 7 70 мм																																					
3-Зуммер	3-Зуммер																																					
IKM SZ 024 50 мм / 90 dB	IKM 7Z 024 70 мм / 90 dB																																					
IKM SZ 220 50 мм / 90 dB	IKM 7Z 220 70 мм / 90 dB																																					
4- Светодиоды, Стробоскопы	5-Соединительный Патрубок																																					
<table border="1"> <thead> <tr> <th>4</th> <th>Светодиод</th> <th>Стробоскоп</th> </tr> </thead> <tbody> <tr> <td rowspan="5">24 VDC</td> <td>IKM L 024 (K)</td> <td>IKM F 024 (K)</td> </tr> <tr> <td>IKM L 024 (Y)</td> <td>IKM F 024 (Y)</td> </tr> <tr> <td>IKM L 024 (S)</td> <td>IKM F 024 (S)</td> </tr> <tr> <td>IKM L 024 (M)</td> <td>IKM F 024 (M)</td> </tr> <tr> <td>IKM L 024 (B)</td> <td>IKM F 024 (B)</td> </tr> <tr> <td rowspan="5">220 VAC</td> <td>IKM L 220 (K)</td> <td>IKM F 220 (K)</td> </tr> <tr> <td>IKM L 220 (Y)</td> <td>IKM F 220 (Y)</td> </tr> <tr> <td>IKM L 220 (S)</td> <td>IKM F 220 (S)</td> </tr> <tr> <td>IKM L 220 (M)</td> <td>IKM F 220 (M)</td> </tr> <tr> <td>IKM L 220 (B)</td> <td>IKM F 220 (B)</td> </tr> </tbody> </table>	4	Светодиод	Стробоскоп	24 VDC	IKM L 024 (K)	IKM F 024 (K)	IKM L 024 (Y)	IKM F 024 (Y)	IKM L 024 (S)	IKM F 024 (S)	IKM L 024 (M)	IKM F 024 (M)	IKM L 024 (B)	IKM F 024 (B)	220 VAC	IKM L 220 (K)	IKM F 220 (K)	IKM L 220 (Y)	IKM F 220 (Y)	IKM L 220 (S)	IKM F 220 (S)	IKM L 220 (M)	IKM F 220 (M)	IKM L 220 (B)	IKM F 220 (B)	<table border="1"> <thead> <tr> <th>5-Соединительный Патрубок</th> </tr> </thead> <tbody> <tr> <td>100 мм Пластмассовый Патрубок (Стандарт Для Корпусов Диаметром 70 мм, К 50 мм Корпусам не Применим)</td> </tr> <tr> <td>20 мм Алюминиевый Патрубок, 20 мм</td> </tr> <tr> <td>100 мм Алюминиевый Патрубок (Стандарт Для Корпусов Диаметром 50 мм)</td> </tr> <tr> <td>500 мм Алюминиевый Патрубок</td> </tr> <tr> <td>ИКА D 01 Алюминиевое Настенное Соединение 100 мм</td> </tr> <tr> <td>ИКА D 02 Настенное Крепление</td> </tr> <tr> <td>ИКАD40 Настенное Боковое Крепление</td> </tr> <tr> <td>ИКАD41 Настенное Нижнее Крепление (С Кабельным Сальником)</td> </tr> <tr> <td>ИКАD50 Настенное Боковое Крепление с Основанием</td> </tr> <tr> <td>ИКАD51 Настенное Соединение с Основанием Снизу (С Кабельным Сальником)</td> </tr> <tr> <td>ИКА В 10 100 мм Алюминиевая Трубка</td> </tr> </tbody> </table>	5-Соединительный Патрубок	100 мм Пластмассовый Патрубок (Стандарт Для Корпусов Диаметром 70 мм, К 50 мм Корпусам не Применим)	20 мм Алюминиевый Патрубок, 20 мм	100 мм Алюминиевый Патрубок (Стандарт Для Корпусов Диаметром 50 мм)	500 мм Алюминиевый Патрубок	ИКА D 01 Алюминиевое Настенное Соединение 100 мм	ИКА D 02 Настенное Крепление	ИКАD40 Настенное Боковое Крепление	ИКАD41 Настенное Нижнее Крепление (С Кабельным Сальником)	ИКАD50 Настенное Боковое Крепление с Основанием	ИКАD51 Настенное Соединение с Основанием Снизу (С Кабельным Сальником)	ИКА В 10 100 мм Алюминиевая Трубка
4	Светодиод	Стробоскоп																																				
24 VDC	IKM L 024 (K)	IKM F 024 (K)																																				
	IKM L 024 (Y)	IKM F 024 (Y)																																				
	IKM L 024 (S)	IKM F 024 (S)																																				
	IKM L 024 (M)	IKM F 024 (M)																																				
	IKM L 024 (B)	IKM F 024 (B)																																				
220 VAC	IKM L 220 (K)	IKM F 220 (K)																																				
	IKM L 220 (Y)	IKM F 220 (Y)																																				
	IKM L 220 (S)	IKM F 220 (S)																																				
	IKM L 220 (M)	IKM F 220 (M)																																				
	IKM L 220 (B)	IKM F 220 (B)																																				
5-Соединительный Патрубок																																						
100 мм Пластмассовый Патрубок (Стандарт Для Корпусов Диаметром 70 мм, К 50 мм Корпусам не Применим)																																						
20 мм Алюминиевый Патрубок, 20 мм																																						
100 мм Алюминиевый Патрубок (Стандарт Для Корпусов Диаметром 50 мм)																																						
500 мм Алюминиевый Патрубок																																						
ИКА D 01 Алюминиевое Настенное Соединение 100 мм																																						
ИКА D 02 Настенное Крепление																																						
ИКАD40 Настенное Боковое Крепление																																						
ИКАD41 Настенное Нижнее Крепление (С Кабельным Сальником)																																						
ИКАD50 Настенное Боковое Крепление с Основанием																																						
ИКАD51 Настенное Соединение с Основанием Снизу (С Кабельным Сальником)																																						
ИКА В 10 100 мм Алюминиевая Трубка																																						

ПРИМЕЧАНИЕ. *Лампа должна быть добавлена в каждый сигнальный модуль.

Светосигнальные Колонны IF Серии с Диаметр 22 мм, IP65



IF Серия

- Моноблочный корпус, многоцветный
- Ø22 мм посадочный диаметр
- Стробоскоп и светодиод
- 90 дБ зуммер



НОВИНКА



IF5T024ZM05



IF5M220ZM05



IF6P024WM05

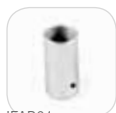

IFAB01



IFAB03



IKAM02



IKAD03

Код	Освещение	Функции	Номинальный Вольтаж	Кол-во в Упак.
IF5*024XM05	Светодиод	Одноцветный	24V AC/DC	1
IF5*024XRM05	Светодиод	Одноцветный, Вращающийся	24V AC/DC	1
IF5*024ZM05	Светодиод	Одноцветный, с Зуммером	24V AC/DC	1
IF5*024ZRM05	Светодиод	Одноцветный, Вращающийся, с Зуммером	24V AC/DC	1
IF5*220XM05	Светодиод	Одноцветный	220V AC	1
IF5*220XRM05	Светодиод	Одноцветный, Вращающийся	220V AC	1
IF5*220ZM05	Светодиод	Одноцветный, с Зуммером	220V AC	1
IF5*220ZRM05	Светодиод	Одноцветный, Вращающийся, с Зуммером	220V AC	1
IF5M012XM05	Светодиод	5 Цветов	12V AC/DC	1
IF5M012ZM05	Светодиод	5 Цветов, с Зуммером	12V AC/DC	1
IF5M024XM05	Светодиод	5 Цветов, с Зуммером	24V AC/DC	1
IF5M024ZM05	Светодиод	5 Цветов, с Зуммером	24V AC/DC	1
IF5M110XM05	Светодиод	5 Цветов	110V AC	1
IF5M110ZM05	Светодиод	5 Цветов, с Зуммером	110V AC	1
IF5M220XM05	Светодиод	5 Цветов	220V AC	1
IF5M220ZM05	Светодиод	5 Цветов, с Зуммером	220V AC	1
IF5P024XM05	Светодиод	5 Цветов, Контроллер	24V DC	1
IF5P024ZM05	Светодиод	6 Цветов, Контроллер, с Зуммером	24V DC	1
IF5T024XM05	Светодиод	Три Уровня, 3 Цвета, Контроль	24V DC	1
IF5T024ZM05	Светодиод	3 Уровня В Одном Корпусе, 3 Цвета, Контроллер, Согласованный с Зуммером	24V DC	1
IF6P024WM05	Светодиод	С Контроллером, 5 Цветов, С Саморегулируемым Звуковым Сигналом**	24V DC	1
IFAB01		Серебряная Трубка		1
IFAB03		Черная Трубка		1
IKAD03		Регулируемая, Настенная, с Трубкой		1
IKAM02		20 мм Алюминиевая Трубка (Можно Использовать с IFAB01)		1

Примечание. Для базовых опций, пожалуйста, выберите металлические основания на стр. 63. Следует использовать с IFAB01 или IFAB03.

* Одноцветные

** Если шум окружающей среды меньше 80 дБ, маяк будет звучать при 90 дБ. Если шум окружающей среды превышает 80 дБ, маяк автоматически изменяет звук на 105 дБ.

K Y S M B R: Красный, G: Зеленый, Y: Желтый, B: Синий, W: Белый

IF Серия Многоцветных Колон с Посадочным Диаметром \varnothing 22 мм, IP65

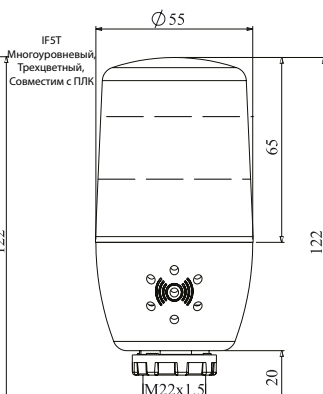
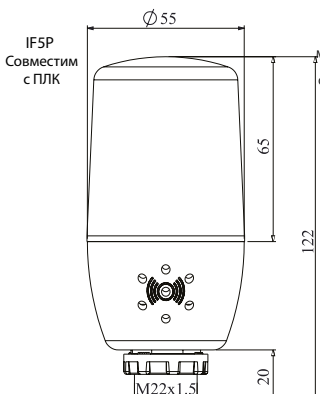
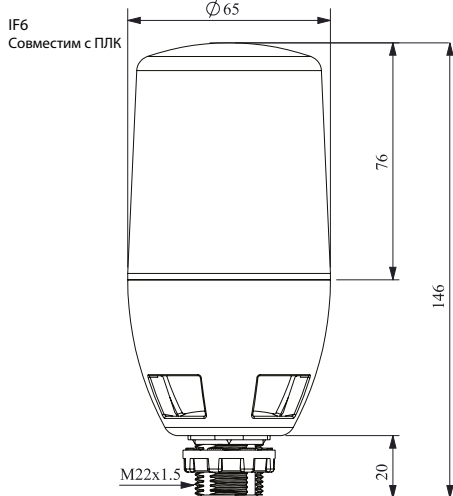
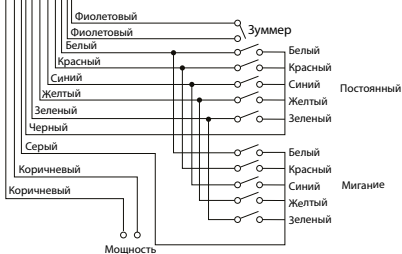
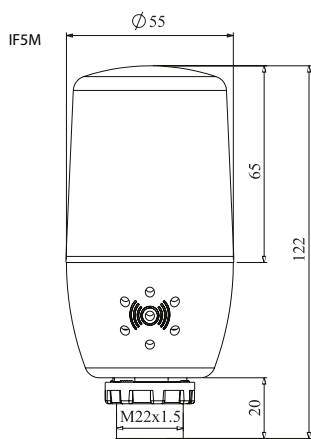

IT Серия, IP67



IT120R024

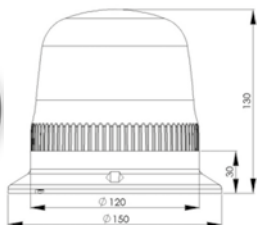

IT120R024Z

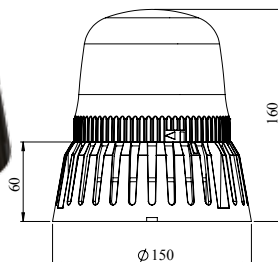

Название Режима	1	2	3	4
Вращение 100 об / мин	↑	↑	↑	X
Одна Вспышка	↑	↑	↓	X
Три Вспышки	↑	↓	↑	X
Шесть Вспышек	↑	↓	↓	X
Мерцание	↓	↑	↑	X
Непрерывная Вспышка*	↓	↑	↓	X
Правая-Левая Вспышка	↓	↓	↑	X
Вращение 160 об / мин	↓	↓	↓	X

X = Не используется

↑ = Верх

↓ = Вниз

* В моделях переменного тока 220 В этот режим отключен.

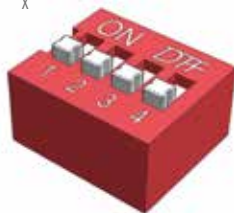

Сигнальная Колонна (Маяк)

Основные Спецификации:

- Огнестойкий пластиковый корпус
- Поликарбонатная линза
- Основание и настенное крепление
- Не подвержен воздействию воды, пыли, тепла и ультрафиолетового излучения.
- Износостойкость из-за отсутствия движущихся компонентов
- Долгий срок службы
- 8 различных эффектов сигнала
- IP 67

Технические Спецификации:

- Номинальное напряжение: 12-24V AC/DC, 110V AC, 220V AC.
- Потребляемая мощность: 3,4Вт.
- (При 24 В постоянного тока в режиме вращения)
- Рабочая температура: -20 / +50 °С
- Температура хранения: -20 / +70 °С

Код	Подсветка	Цвет	Характеристики	Вольтаж	Кол-во в Упак.
IT120R024	LED	К		12-24V AC/DC	1
IT120R024Z	LED	К	С Зуммером	12-24V AC/DC	1
IT120R048	LED	К		48V AC	1
IT120R220	LED	К		110-220V AC	1
IT120R220Z	LED	К	С Зуммером	110-220V AC	1
IT120Y024	LED	С		12-24V AC/DC	1
IT120Y024Z	LED	С	С Зуммером	12-24V AC/DC	1
IT120Y048	LED	С		48V AC	1
IT120Y220	LED	С		110-220V AC	1
IT120Y220Z	LED	С	С Зуммером	110-220V AC	1
IT120G024	LED	Y		12-24V AC/DC	1
IT120G024Z	LED	Y	С Зуммером	12-24V AC/DC	1
IT120G048	LED	Y		48V AC	1
IT120G220	LED	Y		110-220V AC	1
IT120G220Z	LED	Y	С Зуммером	110-220V AC	1



MKS1-KES



TSP-0.32



MKS1TM-0.40

Автоматы Защиты Двигателя



MKS1TM-0.40

Тепловая и Магнитная Защита

Код	Шкала Уставок По Току, А	Таблица Выбора Предохранителя				Коммутирующая Способность, К А				Кол-во в Упак.
		230V	400V	500V	690V	230V	400V	500V	690V	
MKS1TM-0.16	0.10 - 0.16	-	-	-	-	100	100	100	100	1
MKS1TM-0.25	0.16 - 0.25	-	-	-	-	100	100	100	100	1
MKS1TM-0.40	0.25 - 0.40	-	-	-	-	100	100	100	100	1
MKS1TM-0.63	0.40 - 0.63	-	-	-	-	100	100	100	100	1
MKS1TM-1	0.63 - 1.00	-	-	-	-	100	100	100	100	1
MKS1TM-1.6	1.00 - 1.60	-	-	-	-	6	6	3	2,5	1
MKS1TM-2.5	1.60 - 2.50	-	-	25	20	6	6	3	2,5	1
MKS1TM-4	2.50 - 4.00	-	-	35	25	6	6	3	2,5	1
MKS1TM-6.3	4.00 - 6.30	-	-	50	35	6	6	2,5	2	1
MKS1TM-10	6.30 - 10.0	-	80	50	35	6	6	2,5	2	1
MKS1TM-16	10.0 - 16.0	80	80	63	35	6	6	2,5	2	1
MKS1TM-20	16.0 - 20.0	80	80	63	50	6	6	2,5	2	1
MKS1TM-25	20.0 - 25.0	80	80	63	50	6	6	2,5	2	1

Тепловая и Магнитная Защита в Защитном Корпусе

MKS-тип Защитного Бокса



MKS1-K

Код	Шкала Уставок По Току, А	Монтаж	Защита	Кол-во в Упак.
MKS1TMK-0.16	0.10 - 0.16	Поверхностный	IP65	1
MKS1TMK-0.25	0.16 - 0.25	Поверхностный	IP65	1
MKS1TMK-0.40	0.25 - 0.40	Поверхностный	IP65	1
MKS1TMK-0.63	0.40 - 0.63	Поверхностный	IP65	1
MKS1TMK-1	0.63 - 1.00	Поверхностный	IP65	1
MKS1TMK-1.6	1.00 - 1.60	Поверхностный	IP65	1
MKS1TMK-2.5	1.60 - 2.50	Поверхностный	IP65	1
MKS1TMK-4	2.50 - 4.00	Поверхностный	IP65	1
MKS1TMK-6.3	4.00 - 6.30	Поверхностный	IP65	1
MKS1TMK-10	6.30 - 10.0	Поверхностный	IP65	1
MKS1TMK-16	10.0 - 16.0	Поверхностный	IP65	1
MKS1TMK-20	16.0 - 20.0	Поверхностный	IP65	1
MKS1TMK-25	20.0 - 25.0	Поверхностный	IP65	1

Аксессуары



MKS1-KES

Код	Тип	Характеристики	Кол-во в Упак.
MKS1-K	MKS Корпус Автомата	Пустой	1
MKS1-KE	MKS Корпус Автомата	С Аварийной Кнопкой	1
MKS1-KES	MKS Корпус Автомата	С Аварийной Кнопкой и Сигнальной Лампой	1
MKS1-YKD00	Вспомогательный Контакт	2 НЗ	4
MKS1-YKD01	Вспомогательный Контакт	1НО +1 НЗ	4
MKS1-YKD11	Вспомогательный Контакт	2 НЗ	4
MKS1-DGR-4	Расцепитель Минимального Напряжения	110V	1
MKS1-DGR-5	Расцепитель Минимального Напряжения	220V	1
MKS1-DGR-6	Расцепитель Минимального Напряжения	400V	1
MKS1-AR-5	Независимый Расцепитель	220V	1
MKS1-AR-6	Независимый Расцепитель	400V	1



MKS1-YKD00



MKS1-DGR-5

Термическая Защита

TSP-С Корпусом



TSP-0.32

Код	Шкала Уставок По Току, А	Монтаж	Защита	Кол-во в Упак.
TSP-0.32	0.18 - 0.32	Наружный	IP65	1
TSP-0.55	0.30 - 0.55	Наружный	IP65	1
TSP-0.70	0.40 - 0.70	Наружный	IP65	1
TSP-1.00	0.60 - 1.00	Наружный	IP65	1
TSP-1.60	0.90 - 1.60	Наружный	IP65	1
TSP-2.50	1.50 - 2.50	Наружный	IP65	1
TSP-3.50	2.40 - 3.50	Наружный	IP65	1
TSP-5.50	3.20 - 5.50	Наружный	IP65	1
TSP-8.50	5.00 - 8.50	Наружный	IP65	1
TSP-13.0	8.00 - 13.00	Наружный	IP65	1
TSP-16.0	11.00 - 16.00	Наружный	IP65	1



TSG-0.32

TSG-Потайной

Код	Шкала Уставок По Току, А	Монтаж	Защита	Кол-во в Упак.
TSG-0.32	0.18 - 0.32	Скрытый	IP65	1
TSG-0.55	0.30 - 0.55	Скрытый	IP65	1
TSG-0.70	0.40 - 0.70	Скрытый	IP65	1
TSG-1.00	0.60 - 1.00	Скрытый	IP65	1
TSG-1.60	0.90 - 1.60	Скрытый	IP65	1
TSG-2.50	1.50 - 2.50	Скрытый	IP65	1
TSG-3.50	2.40 - 3.50	Скрытый	IP65	1
TSG-5.50	3.20 - 5.50	Скрытый	IP65	1
TSG-8.50	5.00 - 8.50	Скрытый	IP65	1
TSG-13.0	8.00 - 13.00	Скрытый	IP65	1
TSG-16.0	11.00 - 16.00	Скрытый	IP65	1



Поплавковые Сигнализаторы Уровня



SKF

Кобра		
Код	Кол-Во Полюсов	Длина Кабеля, М
SKF-0.5	1	0,50
SKF	1	1,75
SKF-3	1	3
SKF-5	1	5
SKF-10	1	10
SKF-15	1	15
SKF-20	1	20
SKF-35	1	35



SKF1A

Лампа		
Код	Кол-Во Полюсов	Длина Кабеля, М
SKF1A-1*	1	1
SKF1A*	1	1,75
SKF1A-3*	1	3
SKF1A-5*	1	5
SKF1A-10*	1	10
SKF1A-15*	1	15
SKF1A-20*	1	20
SKF1A-30*	1	30

* Для заказа изделия с неопреновым кабелем, поставьте "N" в конце кода.



SK5P

Активируемые Концевым Выключателем		
Код	Дистанционное Управление	Медный Поплавок
SK5P	√	



HNY11

HJ12X09UB



HJ11A09UG

Контакторы

Контакты Серии HN



HN0901NU



HN1301NU



HN40NU

Код	Максимальный Ток (А) 380V АсЗ	Номинальный Ток По Термической Стойкости, А (Lth)	Вспомогательные Контакты	Регулируемая Мощность (kW)			Кол-во в Упак.
				220-240V	380-415V	660V	
HN0901N*	9	20	1 НЗ	2,2	4	4,5	1
HN0910N*	9	20	1 НО	2,2	4	4,5	1
HN1301N*	13	20	1 НЗ	3,2	6	6,5	1
HN1310N*	13	20	1 НО	3,2	6	6,5	1
HN1701N*	17	30	1 НЗ	4	7,5	8,5	1
HN1710N*	17	30	1 НО	4	7,5	8,5	1
HN2501N*	25	30	1 НЗ	6	11	12,5	1
HN2510N*	25	30	1 НО	6	11	12,5	1
HN33N*	33	45		7,5	15	18,5	1
HN40N*	40	45		11	22	30	1



HNMK1



HNYU22



HNYYB11

Аксессуары

Код	Характеристики	Тип Контактной Группы	Кол-во в Упак.
HNMK1	9-13 А Механическая Блокировка		1
HNYU04	9-65 А Вспомогающие Контакты	4 НЗ	1
HNYU40	9-65 А Вспомогающие Контакты	4 НО	1
HNYU13	9-65 А Вспомогающие Контакты	1 НО + 3 НЗ	1
HNYU31	9-65 А Вспомогающие Контакты	3 НО + 1 НЗ	1
HNYU22	9-65 А Вспомогающие Контакты	2 НО + 2 НЗ	1
HNYU20	9-65 А Вспомогающие Контакты	2 НО	1
HNYU02	9-65 А Вспомогающие Контакты	2 НЗ	1
HNYU11	9-65 А Вспомогающие Контакты	1 НО + 1 НХ	1
HNYYB11	17-65 А Вспомогающие Контакты	1 НО + 1 НЗ	5

Катушка Контактора

Код	Характеристики	Кол-во в Упак.
HN13*	HN09-HN13	1
HN25*	HN17-HN40	1

* Для выбора напряжения используйте нижеследующие буквенные обозначения вместо символа "*" в коде:



HN13U

Код	Напряжение
B	440V / 50 HZ
C	366V / 50 HZ
D	110-115V / 50-60 HZ
F	24V / 50-60 HZ
G	48V / 50HZ
U	220-230V / 50-60 HZ
W	380-400V / 50-60 HZ
X	220-240V / 50 HZ
Z	480-500V / 50 HZ



JA25A

Термическое Реле

Код	Шкала Установок По Току(A)	Кол-во в Упак.
JA25A	0.15 - 0.25	1
JA25B	0.22 - 0.33	1
JA25C	0.30 - 0.45	1
JA25D	0.42 - 0.63	1
JA25E	0.60 - 0.90	1
JA25F	0.85 - 1.27	1
JA25G	1.20 - 1.75	1
JA25H	1.70 - 2.60	1
JA25I	2.50 - 3.70	1
JA25L	3.60 - 5.40	1
JA25M	5.30 - 7.50	1
JA25N	7.30 - 10.2	1
JA25O	10.0 - 15.0	1
JA25P	13.5 - 20.0	1
JA25Q	18.0 - 26.0	1



HJ12X09UB

Контакторы в Пластиковом Корпусе с Термическим Реле

HJ12- HJ22 с Корпусом

Код	Тип	Шкала Установок По Току(A)	Номинальный Ток (A) 380V	Мощность (kW) 380 - 415V	Размер Корпуса
HJ12X09UA	Корпус с Кнопками Пуска и Возврата	0.15 - 0.25	9	0,06	Габарит 2
HJ12X09UB*	Корпус с Кнопками Пуска и Возврата	0.22 - 0.33	9	0,09	Габарит 2
HJ12X09UC*	Корпус с Кнопками Пуска и Возврата	0.30 - 0.45	9	0,12	Габарит 2
HJ12X09UD*	Корпус с Кнопками Пуска и Возврата	0.42 - 0.63	9	0,15	Габарит 2
HJ12X09UE*	Корпус с Кнопками Пуска и Возврата	0.60 - 0.90	9	0,24	Габарит 2
HJ12X09UF*	Корпус с Кнопками Пуска и Возврата	0.85 - 1.27	9	0,37	Габарит 2
HJ12X09UG*	Корпус с Кнопками Пуска и Возврата	1.20 - 1.75	9	0,55	Габарит 2
HJ12X09UH*	Корпус с Кнопками Пуска и Возврата	1.70 - 2.60	9	1,1	Габарит 2
HJ12X09UI*	Корпус с Кнопками Пуска и Возврата	2.50 - 3.70	9	1,5	Габарит 2
HJ12X09UL*	Корпус с Кнопками Пуска и Возврата	3.60 - 5.40	9	2,2	Габарит 2
HJ12X09UM*	Корпус с Кнопками Пуска и Возврата	5.30 - 7.50	9	3	Габарит 2
HJ12X13UN*	Корпус с Кнопками Пуска и Возврата	7.30 - 10.2	13	4	Габарит 2
HJ22X17UO*	Корпус с Кнопками Пуска и Возврата	10.0 - 15.0	17	5,5	Габарит 4
HJ22X25UP*	Корпус с Кнопками Пуска и Возврата	13.5 - 20.0	25	7,5	Габарит 4
HJ22X25UQ*	Корпус с Кнопками Пуска и Возврата	18.0 - 26.0	25	11	Габарит 4

* Для выбора корпуса с установленной сигнальной лампочкой S100 используйте "S" вместо символа "*" в коде:



HJ11A09UG

HJ11- HJ 21 with Box

Код	Тип	Шкала Установок По Току(A)	Номинальный Ток (A) 380V	Мощность (kW) 380 - 415V	Размер Корпуса
HJ11A09UG	Корпус с Клавишным Выключателем с Подсветкой, Кнопкой Возврата и Лампочкой 10 мм	1.20 - 1.75	9	0.55	Габарит 1
HJ11A09UH		1.70 - 2.60	9	1.10	Габарит 1
HJ11A09UI		2.50 - 3.70	9	1.50	Габарит 1
HJ11A09UL		3.60 - 5.40	9	2.20	Габарит 1
HJ11A09UM		5.30 - 7.50	9	3.00	Габарит 1
HJ11A13UN		7.30 - 10.2	13	4.00	Габарит 1
HJ21A17UO		10.0 - 15.0	17	5.50	Габарит 3
HJ21A25UP		13.5 - 20.0	25	7.50	Габарит 3
HJ21A25UQ		18.0 - 26.0	25	11.00	Габарит 3

Пустой Корпус

Код	Тип	Кол-во в Упак.
HJ11	Габарит 1	1
HJ12	Габарит 2	1
HJ21	Габарит 3	1
HJ22	Габарит 4	1



RS1P08G1



RE1P08DC024

Промышленные Реле и Колодки



RE1P08DC024

Промышленные Реле

Код	Количество Выводов	Напряжение Обмотки	Количество Контактв	Кол-во в Упак.
RE1P08AC012	8 Выводов	12V AC	2 Переключающих Контактв	25
RE1P08AC024	8 Выводов	24V AC	2 Переключающих Контактв	25
RE1P08AC048	8 Выводов	48V AC	2 Переключающих Контактв	25
RE1P08AC110	8 Выводов	110V AC	2 Переключающих Контактв	25
RE1P08AC220	8 Выводов	230V AC	2 Переключающих Контактв	25
RE1P08DC012	8 Выводов	12V DC	2 Переключающих Контактв	25
RE1P08DC024	8 Выводов	24V DC	2 Переключающих Контактв	25
RE1P08DC048	8 Выводов	48V DC	2 Переключающих Контактв	25
RE1P08DC110	8 Выводов	110V DC	2 Переключающих Контактв	25
RE1P11AC012	11 Выводов	12V AC	3 Переключающих Контактв	25
RE1P11AC024	11 Выводов	24V AC	3 Переключающих Контактв	25
RE1P11AC048	11 Выводов	48V AC	3 Переключающих Контактв	25
RE1P11AC110	11 Выводов	110V AC	3 Переключающих Контактв	25
RE1P11AC220	11 Выводов	230V AC	3 Переключающих Контактв	25
RE1P11DC012	11 Выводов	12V DC	3 Переключающих Контактв	25
RE1P11DC024	11 Выводов	24V DC	3 Переключающих Контактв	25
RE1P11DC048	11 Выводов	48V DC	3 Переключающих Контактв	25
RE1P11DC110	11 Выводов	110V DC	3 Переключающих Контактв	25



RS1P08G1

Релейные Колодки

Код	Количество Выводов	Цвет*	Кол-во в Упак.
RS1P08*1	8 Выводов		10
RS1P11*1	11 Выводов		10

*Цвета: М синий, Н черный, Г серый



SSS5X



SSRP1DB012



RR3VP01



RZ3A1A60S2



RR3MP4FP



RR3MP1N



RZ4A3M708P



RZ4D1S208K



RR3ZTS30

Электронные Реле

Твердотельные Реле



SSRP1DB040



SSRP1DA025



SSS1X



SSS5X



SSS5F



RR3ZTS30



RR3VP01



RR3LL01



RR3FR01



RR3MP1N



RR3MP4FP

Код	Рабочее Напряжение	Монтаж	Количество Фаз	Диапазон Напряжения	Максимальный Ток	Кол-во в Упак.
SSRP1DA012	4 - 32 VDC	Крепление	1 Фаза	24-320V AC	12A	1
SSRP1DA025	4 - 32 VDC	Крепление	1 Фаза	24-320V AC	25A	1
SSRP1DA040	4 - 32 VDC	Крепление	1 Фаза	24-320V AC	40A	1
SSRP1DB012	4 - 32 VDC	Крепление	1 Фаза	50-480V AC	12A	1
SSRP1DB025	4 - 32 VDC	Крепление	1 Фаза	50-480V AC	25A	1
SSRP1DB040	4 - 32 VDC	Крепление	1 Фаза	50-480V AC	40A	1
SSRP1DC050	4 - 32 VDC	Крепление	1 Фаза	50-640V AC	50A	1
SSRP1DC070	4 - 32 VDC	Крепление	1 Фаза	50-640V AC	70A	1
SSRP1DC100	4 - 32 VDC	Крепление	1 Фаза	50-640V AC	100A	1
SSRP1DC120	4 - 32 VDC	Крепление	1 Фаза	50-640V AC	120A	1

Твердотельные Радиаторы Серии SSS

Код	Монтаж	Размеры	Характеристики	Кол-во в Упак.
SSS1X	Рейка-DIN	45 x 75 мм	С Вентилятором	1
SSS2X	Рейка-DIN	45 x 100 мм	С Вентилятором	1
SSS2F	Рейка-DIN	45 x 100 мм	Без Вентилятора	1
SSS4X	Рейка-DIN	100 x 75 мм	С Вентилятором	1
SSS4F	Рейка-DIN	100 x 75 мм	Без Вентилятора	1
SSS5X	Рейка-DIN	100 x 100 мм	С Вентилятором	1
SSS5F	Рейка-DIN	100 x 100 мм	Без Вентилятора	1

Электронные Реле На Дин-Рейку

Реле Времени

Код	Рабочее Напряжение	Временной Диапазон	Назначение				Встроенный Регулятор Выходной Мощности	Кол-во в Упак.
			F1	F2	F3	F4		
RR3ZTC01	24 VDC/VAC-220VAC	0,06 сек. - 30 часов	√	√	√	√	1 Переключающее Реле 10A/250V AC	10
RR3ZTC02*		0,6 сек. - 10 часов		√*		√*	1 Переключающее Реле 10A/250V AC	10
RR3ZTS30		0,1-30 сек.рег.	√				1 Переключающее Реле 10A/250V AC	10
RR3ZTS60		0,1-60 сек.рег.	√				1 Переключающее Реле 10A/250V AC	10

*В этой модели время включения-выключения регулируется отдельно.

Защита от Перенапряжения

Код	Рабочее Напряжение	Регулировка Задержка Времени	Уровень Защиты От Перенапряжения	Under Voltage Protection Level	Фазовая Последовательность И Защита От Потери Фазы	Встроенный Регулятор Выходной Мощности	Кол-во в Упак.
RR3VP01	220 VAC	0,1 - 20 сек.	230-300 VAC	150-210 VAC	1 Фаза	1 Переключающее Реле 10A/250VAC	10
RR3VP02		Регулируется	Регулируется	Регулируется	3 Фаза	1 Переключающее Реле 10A/250VAC	10

Реле Уровня Жидкости

Код	Рабочее Напряжение	Электрод	Регулировка Чувствительности (Кж)	Встроенный Регулятор Выходной Мощности	Кол-во в Упак.
RR3LL01	220 VAC	Основа, Низ, Верх	2 - 50	1 Переключающее Реле 10A/250VAC	10

Фото Реле

Код	Рабочее Напряжение	Уровень Люкс	Время	Контроль	Защита	Встроенный Регулятор Выходной Мощности	Кол-во в Упак.
RR3FR01	220 VAC	1-10 Люкс	25с-40с	Автомат	-	1 Переключающее Реле 10A/250V AC	10
RR3FR02		1-10 Люкс	25с-40с	Автомат и Ручной	Предохранитель	1 Переключающее Реле 10A/250V AC	10

Защита Двигателя

Код	Рабочее Напряжение	Ассиметрия Напряжения	Прерывание Фазы / Последовательность фазы	Тепловая Защита	Встроенный Регулятор Выходной Мощности	Кол-во в Упак.	
RR3MP1N	220V AC	%20	√			1 Переключающее Реле 10A/250VAC	10
RR3MP2N		%40	√			1 Переключающее Реле 10A/250VAC	10
RR3MP2F		%40	√	√		1 Переключающее Реле 10A/250VAC	10
RR3MP2FP		%40	√	√	√	1 Переключающее Реле 10A/250VAC	10
RR3MP4F		%5-15	√	√		1 Переключающее Реле 10A/250VAC	10
RR3MP4FP		%5-15	√	√	√	1 Переключающее Реле 10A/250VAC	10

Реле Звезда Треугольник

Код	Рабочее Напряжение	Временной Интервал	Функции	Количество Контактв	Кол-во в Упак.
RR3YU01	220V AC	Звезда: 3-30с, Звезда-Треугольник: 50-500мс	Звезда Треугольник	2НО Реле 10А/250VAC	10
RR3YU02		Звезда: 3-30с, Звезда-Треугольник: 50-500мс, Право-Левое: 0,65-5мин	Звезда Треугольник & Право, Лево Реле	2НО Реле 10А/250VAC	10



RZ3A1A30S2



RZ3A1A60S2

Ø22 мм Электронное Реле Времени

Аналоговое Реле

Код	функция	Временной Интервал	Рабочее Напряжение	Количество Контактв	Кол-во в Упак.
RZ3A1A30M2	Задержка Включения	0,5-30 мин.	10-30V DC	PNP Транзисторный Выход	1
RZ3A1A60M2	Задержка Включения	1-60 мин.	10-30V DC	PNP Транзисторный Выход	1
RZ3A1A30S2	Задержка Включения	0,1-30 сек.	10-30V DC	PNP Транзисторный Выход	1
RZ3A1A60S2	Задержка Включения	0,1-60 сек.	10-30V DC	PNP Транзисторный Выход	1

36х36 Аналоговое Реле

Аналоговое Реле

Однофункциональные Реле



RZ1A1A12S-25

Код	функция	Временной Интервал	Рабочее Напряжение	Количество Контактв	Кол-во в Упак.
RZ1A1A03*-1	Задержка Включения	0.3 - 3 сек/мин	12V AC/DC	1 Переключающий Контакт	1
RZ1A1A03*-25	Задержка Включения	0.3 - 3 сек/мин	24V AC/DC - 220V AC	1 Переключающий Контакт	1
RZ1A1A06*-1	Задержка Включения	0.6 - 6 сек/мин	12V AC/DC	1 Переключающий Контакт	1
RZ1A1A06*-25	Задержка Включения	0.6 - 6 сек/мин	24V AC/DC - 220V AC	1 Переключающий Контакт	1
RZ1A1A12*-1	Задержка Включения	1.2 - 12 сек/мин	12V AC/DC	1 Переключающий Контакт	1
RZ1A1A12*-25	Задержка Включения	1.2 - 12 сек/мин	24V AC/DC - 220V AC	1 Переключающий Контакт	1
RZ1A1A30*-1	Задержка Включения	3 - 30 сек/мин	12V AC/DC	1 Переключающий Контакт	1
RZ1A1A30*-25	Задержка Включения	3 - 30 сек/мин	24V AC/DC - 220V AC	1 Переключающий Контакт	1
RZ1A1A60S-1	Задержка Включения	6 - 60 сек/мин	12V AC/DC	1 Переключающий Контакт	1
RZ1A1A60S-25	Задержка Включения	6 - 60 сек/мин	24V AC/DC - 220V AC	1 Переключающий Контакт	1
RZ1A1B03*-1	Задержка Выключения	0.3 - 3 сек/мин	12V AC/DC	1 Переключающий Контакт	1
RZ1A1B03*-25	Задержка Выключения	0.3 - 3 сек/мин	24V AC/DC - 220V AC	1 Переключающий Контакт	1
RZ1A1B06*-1	Задержка Выключения	0.6 - 6 сек/мин	12V AC/DC	1 Переключающий Контакт	1
RZ1A1B06*-25	Задержка Выключения	0.6 - 6 сек/мин	24V AC/DC - 220V AC	1 Переключающий Контакт	1
RZ1A1B12*-1	Задержка Выключения	1.2 - 12 сек/мин	12V AC/DC	1 Переключающий Контакт	1
RZ1A1B12*-25	Задержка Выключения	1.2 - 12 сек/мин	24V AC/DC - 220V AC	1 Переключающий Контакт	1
RZ1A1B30*-1	Задержка Выключения	3 - 30 сек/мин	12V AC/DC	1 Переключающий Контакт	1
RZ1A1B30*-25	Задержка Выключения	3 - 30 сек/мин	24V AC/DC - 220V AC	1 Переключающий Контакт	1
RZ1A1B60S-1	Задержка Выключения	6 - 60 сек/мин	12V AC/DC	1 Переключающий Контакт	1
RZ1A1B60S-25	Задержка Выключения	6 - 60 сек/мин	24V AC/DC - 220V AC	1 Переключающий Контакт	1



RZ1A2C06S-2

Двухфункциональные Реле

Код	функция	Временной Интервал	Рабочее Напряжение	Количество Контактв	Кол-во в Упак.
RZ1A2C03*-1	Задержка Включения/ Выключения	0.3 - 3 сек/мин	12V AC/DC	1 Переключающий Контакт+1НО Контакт	1
RZ1A2C03*-2	Задержка Включения/ Выключения	0.3 - 3 сек/мин	24V AC/DC	1 Переключающий Контакт+1НО Контакт	1
RZ1A2C03*-5	Задержка Включения/ Выключения	0.3 - 3 сек/мин	220V AC	1 Переключающий Контакт+1НО Контакт	1
RZ1A2C06*-1	Задержка Включения/ Выключения	0.6 - 6 сек/мин	12V AC/DC	1 Переключающий Контакт+1НО Контакт	1
RZ1A2C06*-2	Задержка Включения/ Выключения	0.6 - 6 сек/мин	24V AC/DC	1 Переключающий Контакт+1НО Контакт	1
RZ1A2C06*-5	Задержка Включения/ Выключения	0.6 - 6 сек/мин	220V AC	1 Переключающий Контакт+1НО Контакт	1
RZ1A2C12*-1	Задержка Включения/ Выключения	1.2 - 12 сек/мин	12V AC/DC	1 Переключающий Контакт+1НО Контакт	1
RZ1A2C12*-2	Задержка Включения/ Выключения	1.2 - 12 сек/мин	24V AC/DC	1 Переключающий Контакт+1НО Контакт	1
RZ1A2C12*-5	Задержка Включения/ Выключения	1.2 - 12 сек/мин	220V AC	1 Переключающий Контакт+1НО Контакт	1
RZ1A2C30*-1	Задержка Включения/ Выключения	3 - 30 сек/мин	12V AC/DC	1 Переключающий Контакт+1НО Контакт	1
RZ1A2C30*-2	Задержка Включения/ Выключения	3 - 30 сек/мин	24V AC/DC	1 Переключающий Контакт+1НО Контакт	1
RZ1A2C30*-5	Задержка Включения/ Выключения	3 - 30 сек/мин	220V AC	1 Переключающий Контакт+1НО Контакт	1
RZ1A2C60S-1	Задержка Включения/ Выключения	6 - 60 сек/мин	12V AC/DC	1 Переключающий Контакт+1НО Контакт	1
RZ1A2C60S-2	Задержка Включения/ Выключения	6 - 60 сек/мин	24V AC/DC	1 Переключающий Контакт+1НО Контакт	1
RZ1A2C60S-5	Задержка Включения/ Выключения	6 - 60 сек/мин	220V AC	1 Переключающий Контакт+1НО Контакт	1

*Временной режим: S: секунда (с); M: минута (мин)

ПРИМЕЧАНИЕ-1: При необходимости изделие может комплектоваться бесплатным адаптером 48х48 мм.

ПРИМЕЧАНИЕ 2: Все электронные реле должны использоваться вместе с разъемами RS1P08.



RZ1D1B-1

Цифровые Таймеры

Код	Рабочее Напряжение	Количество Контактв	временной интервал	Функции*										Кол-во в Упак.			
				A	B	F1	F2	S1	S2	S3	S4	I	P		R		
RZ1D1S-1	12V AC/DC	1 Переключающий Контакт	0.1-99.59 с.	√	√	√	√	√	√	√	√	√	√	√	√	√	1
RZ1D1S-2	24V AC/DC	1 Переключающий Контакт	0.1-99.59с.	√	√	√	√	√	√	√	√	√	√	√	√	√	1
RZ1D1S-4	110V AC	1 Переключающий Контакт	0.1-99.59 с.	√	√	√	√	√	√	√	√	√	√	√	√	√	1
RZ1D1S-5	220V AC	1 Переключающий Контакт	0.1-99.59 с.	√	√	√	√	√	√	√	√	√	√	√	√	√	1
RZ1D1B-1	12V AC/DC	1 Переключающий Контакт	0.1-99.59 с.	√	√	√	√	√	√	√	√	√	√	√	√	√	1
RZ1D1B-2	24V AC/DC	1 Переключающий Контакт	0.1-99.59 с.	√	√	√	√	√	√	√	√	√	√	√	√	√	1
RZ1D1B-5	220V AC	1 Переключающий Контакт	0.1-99.59 с.	√	√	√	√	√	√	√	√	√	√	√	√	√	1
RZ1D1R-1	12V AC/DC	1 Переключающий Контакт	0.1-99.59 с.	√	√	√	√	√	√	√	√	√	√	√	√	√	1
RZ1D1R-2	24V AC/DC	1 Переключающий Контакт	0.1-99.59 с.	√	√	√	√	√	√	√	√	√	√	√	√	√	1
RZ1D1R-5	220V AC	1 Переключающий Контакт	0.1-99.59 с.	√	√	√	√	√	√	√	√	√	√	√	√	√	1



RZ1D1C-5

Цифровые Счетчики

Код	Рабочее Напряжение	Количество Контактв	Пусковой Импульс	Импульс Сброса	Кол-во в Упак.
RZ1D1C-2	24V AC/DC	1 Переключающий Контакт	12-30V DC Pals	12-30V DC Pals	1
RZ1D1C-5	220V AC	1 Переключающий Контакт	12-30V DC Pals	12-30V DC Pals	1



RDA1A

Реле Выдержки

Код	Тип	Количество Контактв	Рабочее Напряжение	Измерительный Вход	Кол-во в Упак.
RDA1A	По Току	220/230V AC	1 Переключающий Контакт	0-5 A	1
RDV1A	По Напряжению	220/230V AC	1 Переключающий Контакт	0-600V AC	1
RDH1A	По Частоте	220/230V AC	1 Переключающий Контакт	100-250V AC / 30-70 Hz	1



RAM1S

Реле Защиты Двигателя

Код	Рабочее Напряжение	Количество Контактв	Защита От Обрыва Фаз	Защита От Ассиметрии		Кол-во в Упак.
				Междуфазного Напряжения	18%	
RAM1S	3x380V AC	1 Переключающий Контакт	√	√	√	1

48x48 мм Электронное реле



RZ4A3M708P

Аналоговое Реле

Код	Рабочее Напряжение	Количество Контактв	Временной Интервал	Функции*										Кол-во в Упак.			
				B	F1	F2	S1	S2	S3	S4	I	P	R				
RZ4A3M208P	24V AC/DC	2 Переключающих Контактв	0.05 сек-100 час.	√	√	√	√										1
RZ4A3M708P	100- 230V AC/DC	2 Переключающих Контактв	0.05 сек-100 час.	√	√	√	√										1
RZ4A3M208K	24V AC/DC	2 Переключающих Контактв	0.05 сек-100 час.	√	√	√	√										1
RZ4A3M708K	100- 230V AC/DC	2 Переключающих Контактв	0.05 сек-100 час.	√	√	√	√										1

Цифровые Реле Времени (Таймеры)

Код	Рабочее Напряжение	Количество Контактв	Временной Интервал	функции*								Кол-во в Упак.			
				A	B	F1	F2	S1	S2	S3	S4		I	P	R
RZ4D1S108P	12V AC/DC	1 Переключающий Контакт	0.1 сек-99 ч.59 мин	√	√	√	√	√	√	√	√	√	√	√	1
RZ4D1S208P	24V AC/DC	1 Переключающий Контакт	0.1 сек-99 ч.59 мин	√	√	√	√	√	√	√	√	√	√	√	1
RZ4D1S408P	110V AC	1 Переключающий Контакт	0.1 сек-99 ч.59 мин	√	√	√	√	√	√	√	√	√	√	√	1
RZ4D1S508P	230V AC	1 Переключающий Контакт	0.1 сек-99 ч.59 мин	√	√	√	√	√	√	√	√	√	√	√	1
RZ4D1S108K	12V AC/DC	1 Переключающий Контакт	0.1 сек-99 ч.59 мин	√	√	√	√	√	√	√	√	√	√	√	1
RZ4D1S208K	24V AC/DC	1 Переключающий Контакт	0.1 сек-99 ч.59 мин	√	√	√	√	√	√	√	√	√	√	√	1
RZ4D1S408K	110V AC	1 Переключающий Контакт	0.1 сек-99 ч.59 мин	√	√	√	√	√	√	√	√	√	√	√	1
RZ4D1S508K	230V AC	1 Переключающий Контакт	0.1 сек-99 ч.59 мин	√	√	√	√	√	√	√	√	√	√	√	1
RZ4D1B108P	12V AC/DC	1 Переключающий Контакт	0.1 сек-99 ч.59 мин	√	√	√	√	√	√	√	√	√	√	√	1
RZ4D1B208P	24V AC/DC	1 Переключающий Контакт	0.1 сек-99 ч.59 мин	√	√	√	√	√	√	√	√	√	√	√	1
RZ4D1B508P	230V AC	1 Переключающий Контакт	0.1 сек-99 ч.59 мин	√	√	√	√	√	√	√	√	√	√	√	1
RZ4D1B108K	12V AC/DC	1 Переключающий Контакт	0.1 сек-99 ч.59 мин	√	√	√	√	√	√	√	√	√	√	√	1
RZ4D1B208K	24V AC/DC	1 Переключающий Контакт	0.1 сек-99 ч.59 мин	√	√	√	√	√	√	√	√	√	√	√	1
RZ4D1B508K	230V AC	1 Переключающий Контакт	0.1 сек-99 ч.59 мин	√	√	√	√	√	√	√	√	√	√	√	1
RZ4D1R108P	12V AC/DC	1 Переключающий Контакт	0.1 сек-99 ч.59 мин	√	√	√	√	√	√	√	√	√	√	√	1
RZ4D1R208P	24V AC/DC	1 Переключающий Контакт	0.1 сек-99 ч.59 мин	√	√	√	√	√	√	√	√	√	√	√	1
RZ4D1R508P	230V AC	1 Переключающий Контакт	0.1 сек-99 ч.59 мин	√	√	√	√	√	√	√	√	√	√	√	1
RZ4D1R108K	12V AC/DC	1 Переключающий Контакт	0.1 сек-99 ч.59 мин	√	√	√	√	√	√	√	√	√	√	√	1
RZ4D1R208K	24V AC/DC	1 Переключающий Контакт	0.1 сек-99 ч.59 мин	√	√	√	√	√	√	√	√	√	√	√	1
RZ4D1R508K	230V AC	1 Переключающий Контакт	0.1 сек-99 ч.59 мин	√	√	√	√	√	√	√	√	√	√	√	1



RZ4D1S208K



RZ4D1S208P

Цифровые Счетчики

Код	Рабочее Напряжение	Количество Контактв	Пусковой Импульс	Импульс Сброса	Кол-во в Упак.
RZ4D1C208P	24V AC/DC	1 Переключающий Контакт	12-30 V Пост.тока	12-30 V Пост.тока	1
RZ4D1C508P	230V AC	1 Переключающий Контакт	12-30 V Пост.тока	12-30 V Пост.тока	1
RZ4D1C208K	24V AC/DC	1 Переключающий Контакт	12-30 V Пост.тока	12-30 V Пост.тока	1
RZ4D1C508K	230V AC	1 Переключающий Контакт	12-30 V Пост.тока	12-30 V Пост.тока	1

***Функции**

- A: Задержка на включение
- B: Задержка на выключение
- F1: Временное включение с задержкой
- F2: Временное отключение с задержкой на включение
- S1: Установка времени включения с пусковым импульсом
- S2: Задержка на включение с пусковым импульсом
- S3: Установка времени включения с прерыванием пускового импульса
- S4: Задержка на включение с пусковым импульсом (2)
- I: Ожидание (Блокировка)
- P: Возможность пуска с лицевой панели
- R: Резерв

ECKR Электрическое реле и устройство защиты

ECKR Технические Характеристики

Техническая Информация

Механическая Стойкость	500.000
Электрическая Стойкость	10.000
Рабочая Температура	-5/+40 °C
Степень Защиты	IP 20
Рабочее Напряжение	150-260V AC
Номинальный Ток, I	40 A
Минимальное и Максимальное Напряжение	150-260V AC
Максимальная Коммутируемая Мощность	10.500 VA
Рабочая Частота	50 Hz
Рабочая Мощность	2 W
Максимальный Пик Тока	4500 A
Максимальный Пик Напряжения	6000 V
Вес	ECKR1D 147±5 gr. ECKR1A 140±5 gr.
Время Отклика	8 - 20 µs
Максимальное Напряжение	775 V
Максимальный Ток	I _p 50 Amp.
Максимальная Рассеиваемая Энергия	125 J (joules)
Стандарт	TS EN 60255



ECKR Схема

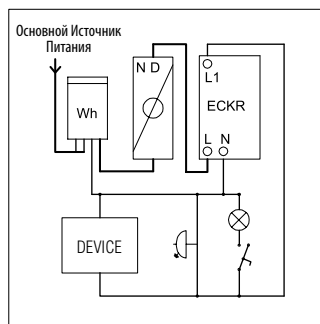
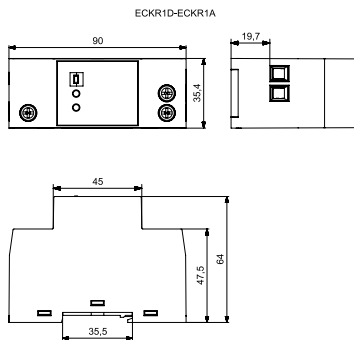

ECKR1A



ECKR1D

Код	Характеристики	Номинальное Напряжение	Кол-во в Упак.
ECKR1A	Аналоговое	220V AC	1
ECKR1D	Цифровое (С Индикацией Напряжения)	220V AC	1

L51K23LUM324



Аварийно-
Защитные
Изделия



CP200EP



CP200EA30

Аварийные Кнопки

Аварийные Кнопки Серии CP/CM

Код	Тип	Тип Контактной Группы	Диаметр, мм	Цвет	Кол-во в Упак.
CP200E30		1 НЗ	30	●	10
CP200ES30	С Подсветкой	1 НЗ	30	●	10
CP200EA30	С Ключом	1 НЗ	30	●	10
CP200ECN30	Включение Отжатием	1 НЗ	30	●	10
CP200EC30	С Подсветкой, Включение Отжатием	1 НЗ	30	●	10
CP200EE	Включение Вращением	1 НЗ	40	●	10
CP200EE	Включение Вращением, с Маркировкой	1 НЗ	40	●	10
CP200EK30	Переключатель	1 НЗ	30	●	10
CP200EP	С Окошком	1 НЗ	40	●	10
CM200E	Грибовидная	1 НЗ	40	●	10
CM200EE	Грибовидная	1 НЗ	40	●	10



B200E30



B200EE

Аварийные Кнопки Серии В

Код	Тип	Тип Контактной Группы	Диаметр, мм	Цвет	Кол-во в Упак.
B200E30		1 НЗ	30	●	10
B102E30		1 НО + 1 НЗ	30	●	10
B200E		1 НЗ	40	●	10
B200EE	С Табличкой	1 НЗ	40	●	10
B102E		1 НО + 1 НЗ	40	●	10
B200E60		1 НЗ	60	●	5
B102E60		1 НО + 1 НЗ	60	●	5
B200EG		1 НЗ	40	●	10



KB12E

Аварийные Кнопки Серии KB

Код	Тип Контактной Группы	Цвет	Кол-во в Упак.
KB12E	1 НЗ	●	10
KB14E	1 НО + 1 НЗ	●	10



H200EE

Аварийные Кнопки Серии H (30 мм)

Код	Тип	Contact Block	Диаметр, мм	Цвет	Кол-во в Упак.
H200EE	С Маркировкой	1 НЗ	40	●	10



PK1SE

Аварийный Пост

Серия PK

Код	Кол-Во Кнопок	Характеристики	Цвет Корпуса	Кол-во в Упак.
PK1SE	Однокнопочный	С Аварийной Кнопкой	Желто-Черный	1



P1EC400E40K



P1C400E72

Серия P (Пластиковый Корпус)

Код	Кол-Во Кнопок	Характеристики	Цвет Корпуса	Кол-во в Упак.
P1EC400E40	Однокнопочный	С Аварийной Кнопкой	Желто-Черный	1
P1EC400E40K	Однокнопочный	С Аварийной Кнопкой, с Маркировкой	Желто-Черный	1
P1C400E72	Однокнопочный	С Аварийной Кнопкой 72 мм.	Серо-Черный	1
PA1E40LED1	Однокнопочный	С Аварийной Кнопкой И Подсветкой	Желто-Черный	1



M1C200E40

Серия M (Металл)

Код	Кол-Во Кнопок	Характеристики	Цвет Корпуса	Кол-во в Упак.
M1C200E40	Однокнопочный	С Аварийной Кнопкой	Желто-Серый	1
M1C200EE	Однокнопочный	Аварийный Выключатель, с Надписью	Желто-Серый	1



L5K23LEM411



L5K23BEM621



L5K23LUM324



L5K23LUM323

Концевые Выключатели

L5 Серия Пластиковый Корпус, Замедленное Действие

Код	Привод	Материал Привода	Материал Наконечника	Кол-во в Упак.
L5K23LEM411*	Петля	Пластик	Металл	1
L5K23LEM412*	Петля	Пластик	Металл	1
L5K23LEM511*	Петля	Пластик	Металл	1
L5K23LEM621*	Петля	Пластик	Металл	1
L5K23LEM622*	Петля	Пластик	Металл	1
L5K23BEM621*	Вращающая Трубка	Пластик	Металл	1
L5K23LUM321*	Ключ	Пластик	Металл	1
L5K23LUM322*	Ключ	Пластик	Металл	1
L5K23LUM323*	Ключ	Пластик	Металл	1
L5K23LUM324*	Ключ	Пластик	Металл	1
L5K23CPDE*	Аварийная Кнопка	Пластик	Пластик	1



L51K23LUM321



L51K23HUM112

L51 Серия Металлический Корпус, Замедленное Действие

Код	Привод	Материал Привода	Материал Наконечника	Кол-во в Упак.
L51K23LUM321*	Ключ	Металл	Металл	1
L51K23LUM322*	Ключ	Металл	Металл	1
L51K23LUM323*	Ключ	Металл	Металл	1
L51K23LUM324*	Ключ	Металл	Металл	1
L51K23HUM111*	Металлическое Кольцо	Металл	Металл	1
L51K23HUM112*	Металлическое Кольцо, Со Сбросом	Металл	Металл	1



L52K23HUM111



L52K23HUM112

L52 Серия Металлический Корпус, Замедленное Действие

Код	Привод	Материал Привода	Материал Наконечника	Кол-во в Упак.
L52K23LUM321*	Ключ	Металл	Металл	1
L52K23LUM322*	Ключ	Металл	Металл	1
L52K23LUM323*	Ключ	Металл	Металл	1
L52K23LUM324*	Ключ	Металл	Металл	1
L52K23HUM111*	Металлическое Кольцо	Металл	Металл	1
L52K23HUM112*	Металлическое Кольцо, Со Сбросом	Металл	Металл	1

* Функция принудительного замыкания ⊕



SEKPB



SEKPAВ

Пульт Двуручного Управления

Код	Кнопки	Основание
SEKРЗ	Двусторонний 3 Отверстия	
SEKРЗG	Двусторонний 3 Отверстия, Серая	
SEKР5	Двусторонний 5 Отверстия	
SEKPA	Двусторонний 3 Отверстия	✓
SEKPB	1 шт CM200E (Посередине), 2 шт CM200MY (2 По Обе Стороны)	
SEKPAВ	1 шт CM200E (Посередине), 2 шт CM200MY (2 По Обе Стороны)	✓

Код	Аксессуары
SEKA	Пульт Двуручного Управления



Крановые Изделия

Крановые Пульты Управления

Серия PVK IP 65



PVK2E



PVK4E

Код	Кол-Во Кнопок	Цвет Корпуса	Кол-во в Упак.
PVK2E	2	Желто-Черный	1
PVK3E	3	Желто-Черный	1
PVK4E	4	Желто-Черный	1
PVK5E	5	Желто-Черный	1
PVK6E	6	Желто-Черный	1
PVK7E	7	Желто-Черный	1
PVK8E	8	Желто-Черный	1
PVK10E	10	Желто-Черный	1
PVK12E	12	Желто-Черный	1

Серия PV IP 65



PV3E30B4



PV5T144



PV7E30B444



PV9E30B4444



PV9E30B222AA20

Код	Кол-Во Кнопок	Скорость	Цвет Корпуса	Кол-во в Упак.
PV3T12	2	1 Скорость	Желто-Черный	1
PV3T14	2	2 Скорости	Желто-Черный	1
PV3E30B2	3	1 Скорость	Желто-Черный	1
PV3E30B4	3	2 Скорости	Желто-Черный	1
PV4Z22	4	1 Скорость	Желто-Черный	1
PV4Z42	4	2 И 1 Скоростные	Желто-Черный	1
PV4Z44	4	2 Скорости	Желто-Черный	1
PV5T122	4	1 Скорость	Желто-Черный	1
PV5T144	4	2 Скорости	Желто-Черный	1
PV5E30B22	5	1 Скорость	Желто-Черный	1
PV5E30B42	5	2 И 1 Скоростные	Желто-Черный	1
PV5E30B44	5	2 Скорости	Желто-Черный	1
PV7T1222	6	1 Скорость	Желто-Черный	1
PV7T1444	6	2 Скорости	Желто-Черный	1
PV7E30B222	7	1 Скорость	Желто-Черный	1
PV7E30B444	7	2 Скорости	Желто-Черный	1
PV9T12222	8	1 Скорость	Желто-Черный	1
PV9T14444	8	2 Скорости	Желто-Черный	1
PV9E30B2222	9	1 Скорость	Желто-Черный	1
PV9E30B222AA20	8	1 Скорость	Желто-Черный	1
PV9E30B4444	9	2 Скорости	Желто-Черный	1

Запчасти к Пультам Серии PV



PVCHBD - PVCHSD - PVTHBD - PVTHSD

Код	Тип	Скорость	Цвет	Кол-во в Упак.
PVB1	Контактная Группа Пуск	-	●	20
PVB2	Контактная Группа Стоп	-	●	20
PVCHBD	Кнопка	2 Скорости	○	20
PVCHSD	Кнопка	2 Скорости	●	20
PVTHBD	Кнопка	1 Скорость	○	20
PVTHSD	Кнопка	1 Скорость	●	20

НОВИНКА



CSM10



CSM02

Перекрестный Выключатель, Металлический Корпус, IP 65

Код	Характеристики	Кол-во в Упак.
CSM02	1 Шаг Вперед, 1 Назад	1
CSM04	2 Шаг Вперед, 2 Назад	1
CSM10	Постоянный	1

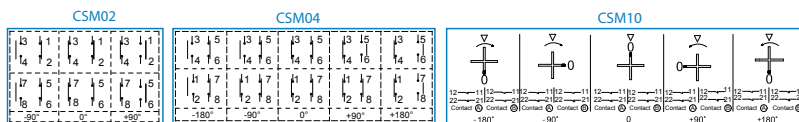



VT2050



VT4300

Концевые Переключатели с Поворотным Механизмом, IP 65

Код	Характеристики	Уровень Переключения	Кол-во в Упак.
VT2***	2	20°	1
VT3***	3	20°	1
VT4***	4	20°	1
VT2***D	2	60°	1
VT3***D	3	60°	1
VT4***D	4	60°	1

Норма поворотов вала двигателя обозначается 1/50, 1/75, 1/100, 1/150, 1/200, 1/300

Для заказа замените *** на количество переключателей и норму поворотов вала двигателя.

Например: VT2050 означает 2 переключателя, кол-во норма поворотов двигателя

Аксессуары



Код	Уровень Переключения
VTKAMA	20°
VTKAMD	60°
VTKAPLIN	



VTKAMA



VTKAMD



PA1E40K



PA2E40P1

Лифтовые Изделия

Lift Push Button Stations

код	Количество Отверстий	Функции	Цвет Корпуса	Кол-во в Коробе
PA1B05	1	Пустой Пластиковый Корпус Для Однокнопочного Поста	Желто-Черный	1
PA1E40K	1	Пост Управления с Аварийной Кнопкой и Табличкой	Желто-Черный	1
PA2B05	2	Пустой Пластиковый Корпус Для Двухкнопочного Поста	Желто-Черный	1
PA2E40P1	1	Пост Управления с Аварийной Кнопкой и Розеткой	Желто-Серый	1
PA3311	3	Пост Управления с Аварийной Кнопкой, Розеткой и Сдвоенной Кнопкой	Желто-Серый	1
PA3B05	3	Пустой Пластиковый Корпус Для Трехкнопочного Поста	Желто-Черный	1
PA4401	4	Пост Управления с 1 Аварийной Кнопкой, 1 Шт. Кнопка Включения, 1 Шт. Сдвоенная Кнопка, 1 Шт. Поворотный Переключатель	Желто-Черный	1
PA4403	4	Пост Управления с 1 Шт. Аварийной Кнопкой 1 Шт. Съёмная Кнопка (Обозначена Стрелкой), 1 Шт. Двойная Кнопка (Обозначена Стрелкой), 1 Шт. Поворотный Переключатель	Желто-Черный	1
PA4404	4	1 Шт. Аварийная Стоп, 1 Шт. Съёмная Кнопка (Обозначена Стрелкой), 1 Шт. Поворотный Переключатель, 1 Кабельный Ввод	Желто-Черный	1
PA4405	4	1 Шт. Аварийная Стоп, 1 Шт. Съёмная Кнопка (Обозначена Стрелкой), 1 Шт. Двойная Кнопка (Обозначена Стрелкой), 1 Шт. Поворотный Переключатель, 1 Шт. Кабельный Ввод	Желто-Черный	1
PA4406	4	1 Шт. Аварийная Стоп с Окном, 2 Шт. Кнопки Скорости (Обозначена Стрелкой), 1 Шт. кулачковый Переключатель	Желто-Черный	1
PA4411	4	1 Шт. Аварийная Кнопка, 1 Шт. Нажимная Кнопка с Подсветкой, 1 Шт. Кнопка Переключатель, 1 Шт. Розетка	Желто-Черный	1
PA4412	4	1 Шт. Аварийная Остановка, 1 Шт. Съёмная Кнопка (Знак Колокола), 1 Шт. Кнопка Скорости, 1 Шт. Поворотный Переключатель	Желто-Черный	1
PA4443	4	1 Шт. Аварийная Кнопка Стоп с Окном, 1 Шт. Двойная Кнопка (Обозначена Стрелкой), 1 Шт. Двойная Кнопка (Подпись Колокола И Лампы), 1 Шт. Ротационный Переключатель	Желто-Черный	1
PA4B05	4	Пустой Пластиковый Корпус Для Четырехкнопочного Поста	Желто-Черный	1
PA5501	5	2 Шт. Скоростные Кнопки, 1 Шт. Аварийная Кнопка Стоп, 1 Шт. Поворотный Переключатель, 1 Шт. Сигнал, 1 Шт. Европейская Розетка	Желто-Черный	1
PA5B05	5	Пустой Пластиковый Корпус Для Пятикнопочного Поста	Желто-Черный	1
PA6601	6	1 Шт. Аварийная Кнопка Стоп, 1 Шт. Сдвоенная Кнопка, 2 Шт. Кнопка-Переключатель, 1 Шт. Поворотный Переключатель, 1 Шт. Кнопка Сброса	Желто-Черный	1
PA6B05	6	Пустой Пластиковый Корпус Для Шестикнопочного Поста	Желто-Черный	1
PA8801	8	Посту Управления с 2 Шт.кнопки Управления (Вверх/Вниз), 1 Шт. Поворотный Переключатель, 1 Шт. Двойная Кнопка, 2 Шт. Кнопка-Переключатель, 1 Шт. Экстренная Остановка	Желто-Черный	1
PA8B05	8	Пустой Пластиковый Корпус Для 8-Кнопочного Поста	Желто-Черный	1
PA9B05	9	Пустой Пластиковый Корпус Для 9-Кнопочного Поста	Желто-Черный	1
PA9E40P2	9	9 Кнопочный Пульт	Желто-Черный	1
PARK4B	3	2 Шт.кнопки (Вверх, Вниз), 1 Шт. Аварийная Кнопка Стоп (Серии В)	Желто-Черный	1
PARK4SB	4	2 Шт.кнопки (Вверх, Вниз), 1 Шт. Аварийная Кнопка Стоп с Нанесением, 1 Шт. Поворотный Переключатель	Желто-Черный	1
PARKB05	0	Пустой Корпус Для Поста Серии Park	Желто-Черный	1
PY4ASB2	4	2 Шт.кнопки (Вверх, Вниз), 1 Шт. Аварийная Кнопка Стоп (30 мм), 1 Шт. Поворотный Переключатель	Желто-Черный	1
PY4ASM1	4	2 Шт. Кнопки (Вверх, Вниз), 1 Шт. Аварийная Кнопка Стоп, 1 Шт. Поворотный Переключатель	Желто-Черный	1
PY4ASM2	4	2 Шт. Кнопки (Вверх, Вниз), 1 Шт. Аварийная Кнопка Стоп, 1 Шт. Поворотный Переключатель	Желто-Черный	1

Примечание. Контрольные коробки имеют степень защиты IP65, но минимальный IP-уровень кнопки принимается для всего продукта.



PARK4SB



PA1B05



PA1E40K



PA2B05



PA2E40P1



PA3B05



PA3311



PA4B05



PA4411



PA4412



PA4401



PA4402



PA4443



PA5B05



PA5501



PA6B05



PA6601



PA8B05



PA8801



PA9B05



PA9E40P2



PY4ASB2



Z70



Z71

Выключатели Дверей Лифта

Код	Тип	Кол-во в Упак.
Z70	Штепсель	16
Z71	Розетка (Один Ввод)	16
Z72	Розетка (Два Ввода)	16
Z73	Штепсель	16
Z74	Розетка (Один Ввод)	16



Z73



Z74

Концевые Выключатели

Код	Привод	Материал Привода	Материал Наконечника
L5K13MEL123*	Реверсивный Ролик с Угловым Действием, Регулируемый	Пластик	Каучук
L5K13MEL123A*	Реверсивный Ролик с Угловым Действием, Регулируемый	Пластик	Каучук
L5K13MEL123R	Реверсивный Ролик с Угловым Действием, Регулируемый	Пластик	Каучук
L5K23MUM331R*	Ключ	Пластик	Металл
L5K23MUM332R*	Ключ	Пластик	Металл
L51K13MEL123*	Реверсивный Ролик с Угловым Действием, Регулируемый	Металл	Каучук
L51K13MEL123A*	Реверсивный Ролик с Угловым Действием, Регулируемый	Металл	Каучук
L51K23MUM331R*	Линейное Движение Ролика	Металл	Металл
L51K23MUM332R*	Линейное Движение Ролика	Металл	Металл

* Функция принудительного размыкания



L5K23MUM332R



L5K13MEL123A

Кулачковые Переключатели ВуPass

Код	Номинальный Тепловой Ток (А)	Место Использования	Схема
PSA010ZL123S	10А	-	
PSA010ZL123AR	10А	-	
PSA010ZR221S	10А	-	
PSA010ZR221AR	10А	-	
PSA020KD340AR	20А	PA4401, PA4402, PA5501, PA6601, PA8801	
PSA020ZA431AR	20А	PA8811	
PSA020ZT332AR	20А	PA4405	
PSA020ZS332AR	20А	PA4403, PA4404, PA4443	



HKP040060R5A

HKP020025ZE

HKP015015R1A

HKP020025R3A

HKP020025ZKA

Гибкий Кабель Канал



HKP015015R1A



HKP020025R3A

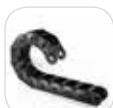

HKP040060R5A



HKP015015ZDA



HKP015015ZEA

Код	Материал	Внутренняя Высота	Внутренняя Ширина	Радиус Изгиба	Тип	Кол-во в Упак.
HKP015015R1A	Пластик	15 мм	15 мм	25 мм	Открытый	1 x 1 м
HKP020025R3A	Пластик	20 мм	25 мм	40 мм	Открытый	1 x 1 м
HKP040060R5A	Пластик	40 мм	60 мм	100 мм	Открытый	1 x 1 м

Код	Материал	Внутренняя Высота	Внутренняя Ширина	Характеристики	Кол-во в Упак.
HKP015015ZDA	Пластик	15 мм	15 мм	Внутреннее Соединение	10
HKP015015ZEA	Пластик	15 мм	15 мм	Внешнее Соединение	10
HKP015015ZKA	Пластик	15 мм	15 мм	Верхний	100
HKP020025ZDA	Пластик	20 мм	25 мм	Внутреннее Соединение	10
HKP020025ZEA	Пластик	20 мм	25 мм	Внешнее Соединение	10
HKP020025ZKA	Пластик	20 мм	25 мм	Верхний	100
HKP040060ZDA	Пластик	40 мм	60 мм	Внутреннее Соединение	1
HKP040060ZEA	Пластик	40 мм	60 мм	Внешнее Соединение	1
HKP040060ZKA	Пластик	40 мм	60 мм	Верхний	20
HKP040060ZSA	Пластик	40 мм	-	Разделитель	20



HKP015015ZKA



HKP020025ZDA



HKP020025ZEA



HKP020025ZKA



HKP040060ZSA

В Таблица Нажимных Кнопок Серии



В В Серия Ø22 мм Нажимная Кнопка

Тип Контактной Группы

- 1** Старт
- 2** Старт

Тип Контактной Группы

- 0** Пустой
- 1** Старт
- 2** Стоп

Тип Блока Подсветки

- 0** Без Подсветки
- В** 100-230 V AC/DC Белый LED
- К** 100-230 V AC/DC Красный LED
- М** 100-230 V AC/DC Синий LED
- С** 100-230 V AC/DC Желтый LED
- У** 100-230 V AC/DC Зеленый LED
- 5** 12-30 V AC/DC Белый LED
- 6** 12-30 V AC/DC Красный LED
- 7** 12-30 V AC/DC Синий LED
- 8** 12-30 V AC/DC Желтый LED
- 9** 12-30 V AC/DC Зеленый LED
- Q** 48 V AC/DC Белый LED
- X** 48 V AC/DC Красный LED
- V** 48 V AC/DC Синий LED
- W** 48 V AC/DC Желтый LED
- Z** 48 V AC/DC Зеленый LED
- С** 110 V AC/DC Белый LED
- Д** 110 V AC/DC Красный LED
- Е** 110 V AC/DC Синий LED
- F** 110 V AC/DC Желтый LED
- G** 110 V AC/DC Зеленый LED
- 3*** Блок подсветки с патроном под неоновую лампу

*Only for B Series

Тип Кнопки

- Д** Круглая
- F** С Фиксацией
- Н** Выступающая
- М** Грибовидная Ø 40 мм

Кнопки с Ключом

- AA20** Кнопка С Ключом, 2 Положения, С Фиксацией (0-1) Ключ Вынимается В Положении 0
- AA21** Кнопка С Ключом, 2 Положения, Возвратная (0-1), Ключ Вынимается В Положении 0
- AA30** Кнопка С Ключом, 3 Положения, С Фиксацией (I-0-1), Ключ Вынимается В Положении 0
- AA31** Кнопка С Ключом, 3 Положения, В Первом Положении Возвратная (II-0-1), Ключ Вынимается В Положении 0
- AA32** Кнопка С Ключом, 3 Положения, В Двух Положениях Возвратная (II-0-1), Ключ Вынимается В Положении 0
- AC20** Кнопка С Ключом, 2 Положения, С Фиксацией (0-1) Ключ Вынимается Во Всех Положениях
- AC30** Кнопка С Ключом, 3 Положения, С Фиксацией (II-0-1), Ключ Вынимается Во Всех Положениях

Переключатели

- S20** Переключатель На 2 Положения, С Фиксацией (0-1), 60°
- S21** Переключатель На 2 Положения, Возвратный (0-1), 60°
- S30** Переключатель На 3 Положения, С Фиксацией (II-0-1), 60°
- S31** Переключатель На 3 Положения, В 1 Положении Возвратный (II-0-1), 60°
- S32** Переключатель На 3 Положения, В 2 Положении Возвратный (II-0-1), 60°
- SL20** Переключатель На 2 Положения, С Подсветкой, С Фиксацией (0-1), 60°
- SL21** Переключатель На 2 Положения, С Подсветкой, Возвратный (0-1), 60°
- SL30** Переключатель На 3 Положения, С Подсветкой, С Фиксацией (II-0-1), 60°
- SL31** Переключатель На 3 Положения, С Подсветкой, В 1 Положении Возвратный (II-0-1), 60°
- SL32** Переключатель На 3 Положения, С Подсветкой, В 2 Положении Возвратный (II-0-1), 60°
- T20** Переключатель На 2 Положения, С Фиксацией (0-1), 90°
- T21** Переключатель На 2 Положения, Возвратный (0-1), 90°
- R20** Переключатель На 2 Положения, С Фиксацией (0-1), 45°
- R21** Переключатель На 2 Положения, Возвратный (0-1), 45°
- С** Тумблер

Кнопки Аварийные

- E30** Ø 30 мм Аварийная Целендрическая
- E** Ø 40 мм Аварийная
- EE** Ø 40 мм Аварийная С Табличкой
- E60** Ø 60 мм Аварийная
- EG** Ø 40 мм Аварийная С Курсором

Кнопки Сдвоенные

- K20** Сдвоенная
- K21** Сдвоенная, 1 Выступающая
- K22** Сдвоенная, 2 Выступающие
- B20** Большая Сдвоенная Кнопка
- B30** Большая Тройная Кнопка
- X** Сигнал

Цвет

- В** Белый
- К** Красный
- М** Синий
- С** Желтый
- У** Зеленый
- Н** Черный

0 нет нанесения

- 10** I-O
- 1** I
- 2** II
- 12** I-II
- L** LIGHT (Нанесено Слово)
- OD** ОК Вертикальное Нанесение
- OY** ОК Горизонтальное Нанесение
- OK** ОК Специальное Нанесение
- OO** ОК Специальное Нанесение
- S** Значок Сирены
- Z** Значок Колокольчик

Например: В1К2ДК → В серия, старт, стоп, 100 - 230V AC, с красным светодиодом LED, красная круглая.

С Таблица Нажимных Кнопок Серии

Серия	Комплект Контактв		Тип Кнопки	Цвет	Нанесение
CM	1	К 2	D	К	1

CP	Серия CP Пластик Ø 22 мм
CM	Серия CM Металл Ø 22 мм

0	Пустота
1	Старт
2	Стоп
3	Пуск Тандем Пуск
4	Пуск Тандем Стоп
5	Пуск Тандем Стоп

0	Без Подсветки
B	100-230 V AC/DC Белый LED
K	100-230 V AC/DC Красный LED
M	100-230 V AC/DC Синий LED
S	100-230 V AC/DC Желтый LED
Y	100-230 V AC/DC Зеленый LED
5	100-230 V AC/DC Зеленый LED
6	12-30 V AC/DC Белый LED
7	12-30 V AC/DC Красный LED
8	12-30 V AC/DC Синий LED
9	12-30 V AC/DC Синий LED
Q	12-30 V AC/DC Желтый LED
X	12-30 V AC/DC Зеленый LED
V	48 V AC/DC Белый LED
W	48 V AC/DC Красный LED
Z	48 V AC/DC Синий LED
C	48 V AC/DC Синий LED
D	48 V AC/DC Желтый LED
E	48 V AC/DC Зеленый LED
F	48 V AC/DC Зеленый LED
G	110 V AC/DC Белый LED
N	110 V AC/DC Красный LED
O	110 V AC/DC Синий LED
P	110 V AC/DC Синий LED
R	110 V AC/DC Желтый LED
T	110 V AC/DC Зеленый LED

D	Круглая
F	С Фиксацией
M	Грибовидная Ø 40 мм
H	Выступающая

AA20	Кнопка С Ключом, 2 Положения, С Фиксацией (0-1), Ключ Вынимается В Положении 0
AA21	Кнопка С Ключом, 2 Положения, Возвратная (0-1), Ключ Вынимается В Положении 0
AA30	Кнопка С Ключом, 3 Положения, С Фиксацией (II-0-1), Ключ Вынимается В Положении 0
AA31	Кнопка С Ключом, 3 Положения, В Первом Положении Возвратная (II-0-1), Ключ Вынимается В Положении 0
AA32	Кнопка С Ключом, 3 Положения, В Двух Положениях Возвратная (II-0-1), Ключ Вынимается В Положении 0
AC20	Кнопка С Ключом, 2 Положения, С Фиксацией (0-1), Ключ Вынимается Во Всех Положениях
AC30	Кнопка С Ключом, 3 Положения, С Фиксацией (II-0-1), Ключ Вынимается Во Всех Положениях

S20	Переключатель на 2 Положения, С Фиксацией (0-1), 60°
S21	Переключатель на 2 Положения, Возвратный (0-1), 60°
S30	Переключатель на 3 Положения, с Фиксацией (II-0-1), 60°
S31	Переключатель на 3 Положения, в 1 Положении Возвратный (II-0-1), 60°
S32	Переключатель на 3 Положения, в 2 Положении Возвратный (II-0-1), 60°

DJ21	2 Положения, С Фиксацией
DJ21	2 Положения, Без Фиксации
DJ40	4 Положения, С Фиксацией
DJ41	4 Положения, Без Фиксации

E30	Ø 30 мм, Включение Вращением*
EK30	Ø 30 мм, Короткая, Возврат Поворотом*
EA30	Ø 30 мм, Включение Вращением, С Ключом*
ES30	Ø 30 мм, Включение Вращением, С Подсветкой*
ECN30	Ø 30 мм, Включение Отжатием*
ECS30	Ø 30 мм, Включение Отжатием, С Подсветкой*
E	Ø 40 мм, Аварийная
EC	Ø 40 мм, Включается Отжатием
EE	Ø 40 мм, Аварийная С Табличкой
EP	Ø 40 мм, Аварийная С Окошком

K20	Сдвоенная
K21	Сдвоенная, 1 Выступающая
X	Сигнальная

B	Белый
K	Красный
M	Синий
S	Желтый
Y	Зеленый
H	Черный

0	Нет Нанесения
10	I-0
1	I
2	II
12	I-II
L	LIGHT (Нанесено Слово)
OD	OK Вертикальное Нанесение
OY	OK Горизонтальное Нанесение
OK	OK Специальное Нанесение
OO	OK Специальное Нанесение
S	Значок Сирены
Z	Значок Колокольчик

Например: CM1K2DK → С серия, металл, старт, стоп, 100-230V AC, с красной подсветкой, красная кнопка.

D Таблица Нажимных Кнопок Серии

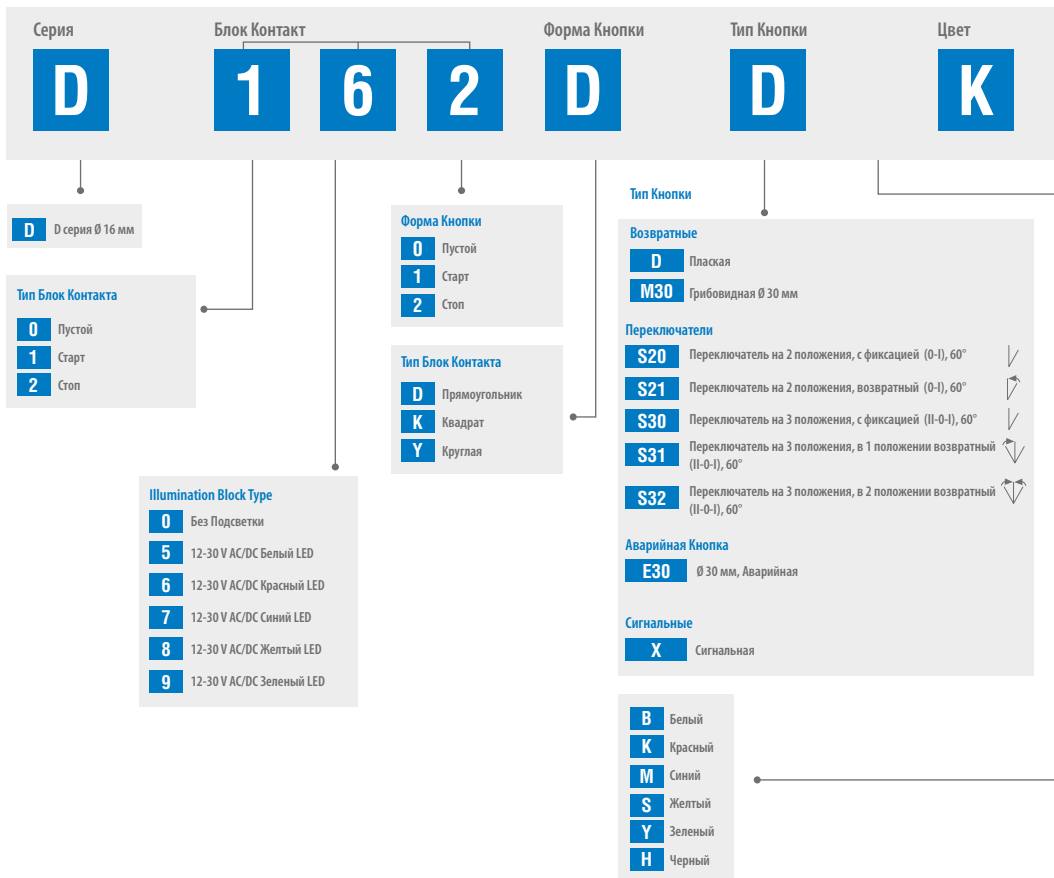

Например: D162DDK → D серия, старт, стоп, 12-24V AC/DC, с красным светодиодом, красная прямоугольная без фиксации.

MB Таблица Нажимных Кнопок Серии MB Ø22 мм



Таблица Выбора Концевых Выключателей



Кулачковый Переключатель

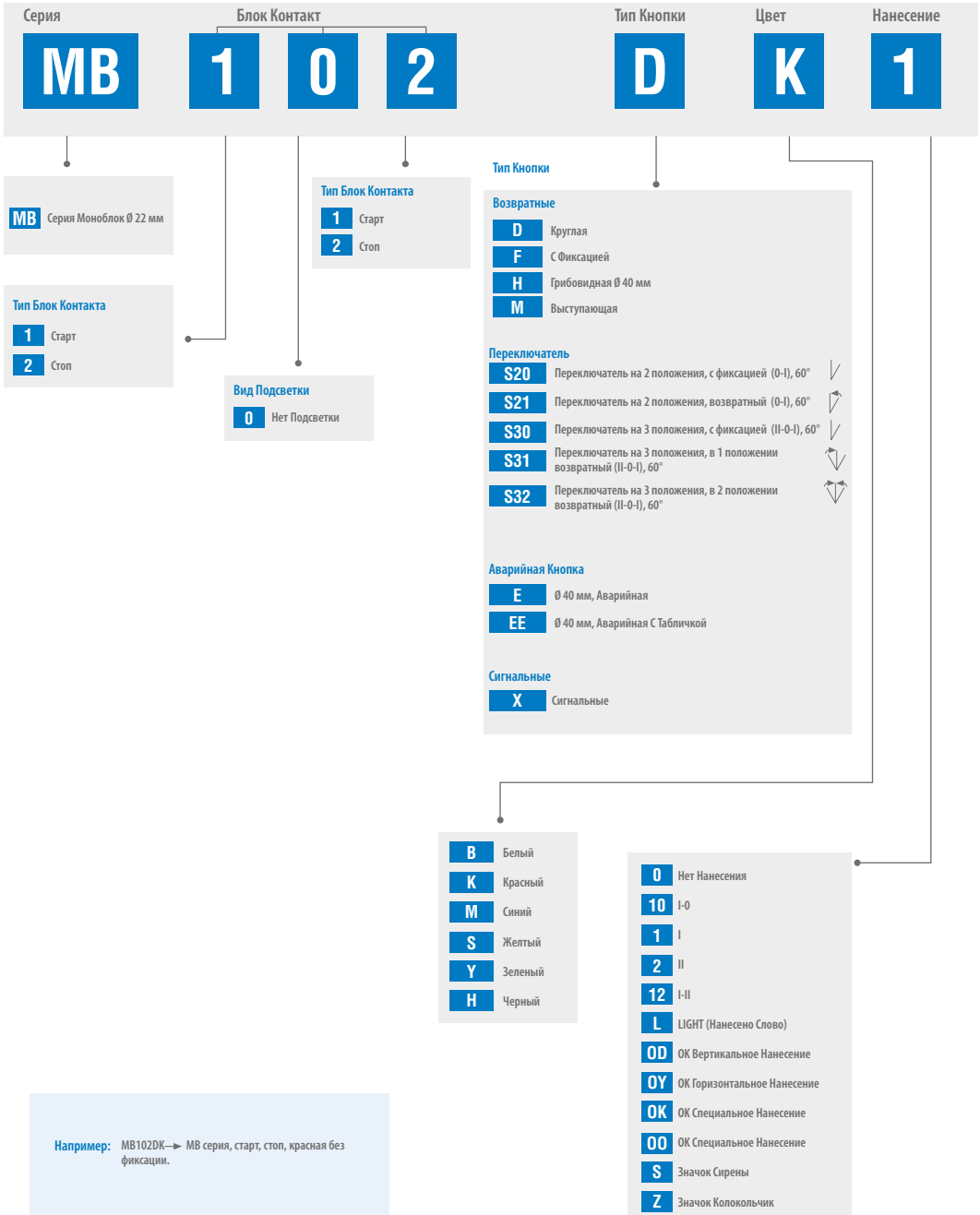
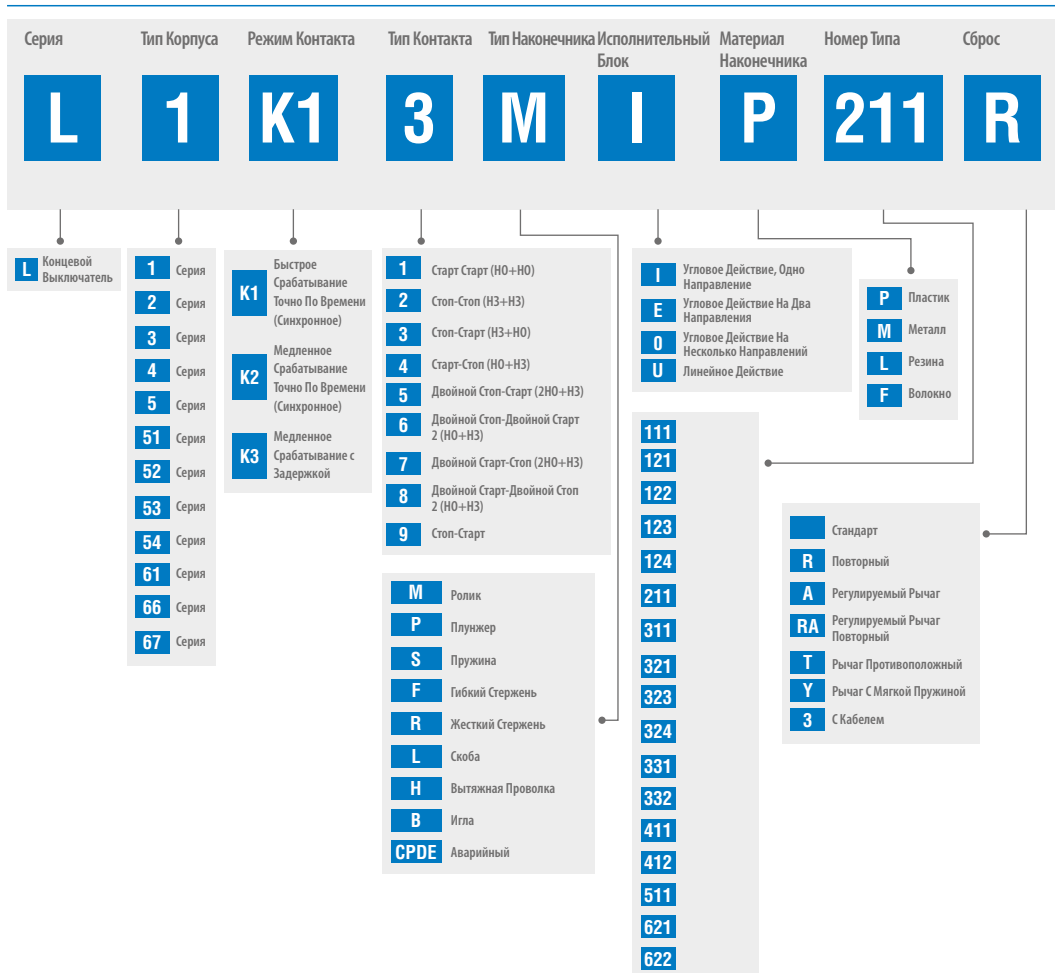

Стандарт

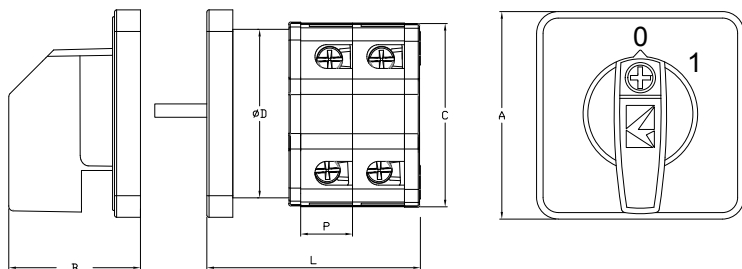

	A	B	C	D
PSA10	48	30,5	42,5	27
PSA16	48	30,5	42,5	27
PSA20	48	30,5	42,5	27
PSA25	48	30,5	42,5	27
PSA32	64	38	55	55
PSA40	64	38	55	55
PSA50	64	38	55	55
PSA63	64	38	55	55
PSA80	85	43	75	75
PSA120	95	43	85	85

Быстрая Установка

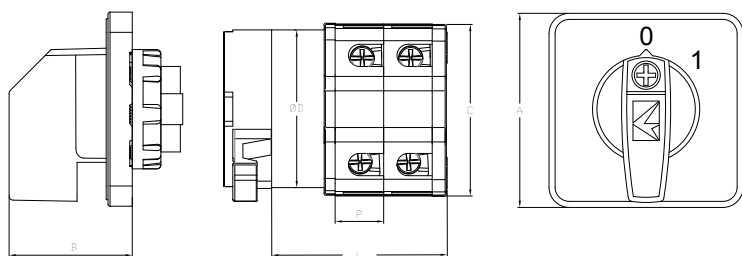

	A	B	C	D
PSA10	48	31	42,5	27
PSA16	48	31	42,5	27
PSA20	48	31	42,5	27
PSA25	48	31	42,5	27
PSA32	64	40	55	55
PSA40	64	40	55	55
PSA50	64	40	55	55
PSA63	64	40	55	55
PSA80	85	45	75	75
PSA120	95	45	85	85

Габариты

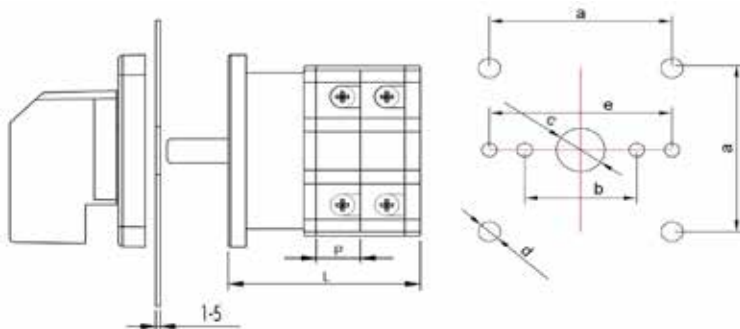

	P	L полюс							
		1	2	3	4	5	6	7	8
PSA10	10	33,2	43,2	53,2	63,2	73,2	83,2	93,2	103,2
PSA16	10	33,2	43,2	53,2	63,2	73,2	83,2	93,2	103,2
PSA20	10	33,2	43,2	53,2	63,2	73,2	83,2	93,2	103,2
PSA25	12	35,2	47,2	59,2	71,2	83,2	95,2	107,2	119,2
PSA32	13	39,2	52,2	65,2	78,2	91,2	104,2	117,2	130,2
PSA40	15	41,2	56,2	71,2	86,2	101,2	116,2	131,2	146,2
PSA50	17,5	43,7	61,2	78,7	96,2	113,7	131,2	148,7	166,2
PSA63	21	47,2	68,2	89,2	110,2	131,2	152,2	173,2	194,2
PSA80	26	63	89	115	141	167	193	219	245
PSA120	30	63	93	123	153	183	213	243	273

	A	B	E	C	D
PSA10	36	30	9,5	4,3	
PSA16	36	30	9,5	4,3	
PSA20	36	30	9,5	4,3	
PSA25	36	30	9,5	4,3	
PSA32	48	30	50	10	4,3
PSA40	48	30	50	10	4,3
PSA50	48	30	50	10	4,3
PSA63	48	30	50	10	4,3
PSA80	68	38	50	13	5,2
PSA120	68	38	50	13	5,2

Таблица Выбора Кулачковых Переключателей

Серия	Тип Терминала	Ампераж	Тип	Кол-Во Полосов	Угол	Табличка	Опция
PS	A	010	AK	1	3	1	S
PS Кулачковые Переключатели	A Винтовой B Клемма C Пружинный Зажим	010 10 A 016 16 A 020 20 A 025 25 A 032 32 A 040 40 A 050 50 A 063 63 A 080 80 A 120 120 A 160 160 A 200 200 A	AK Двухпозиционный KD Реверсный KS Ступенчатый KT Многоступенчатый MS Управления Двигателем CD Двухскоростной Моторный Переключатель OK Переключатель Предела Z* Индивидуальный	Для AK KT MSCD и KD 1 1 Полос 2 2 Полоса 3 3 Полоса 4 4 Полоса Для KS и KT 2 2 Шага 3 3 Шага 4 4 Шага 5 5 Шагов 6 6 Шагов 7 7 Шагов 8 8 Шагов 9 9 Шагов Для Z Нет	1 30° Угол 2 45° Угол 3 60° Угол 4 90° Угол 5 90° Угол (Возвратный)	1 01 2 012 3 12 4 102 Ступенчатые 2 012 3 0123 4 01234 5 012345 6 0123456 7 01234567 8 012345678 9 0123456789 Управления Двигателем 4 102 5 0YU Переключатель Предела 1 0 R-N S-N T-N 2 0 R-S S-T R-T 6 0123 4 R-T S-T R-S 0 R-N S-N T-N Индивидуальные Индивидуальная Надпись	S 48x48 Нормальный E 48x48 Аварийный Желто-Красный B 64x64 Нормальный F 64x64 Аварийный AQ Ключ Для Быстрога Монтажа K Ручка-Блокатор G 48x48 Аварийный Серо-Черный Q Быстрый Монтаж 48x48 Нормальный P Быстрая Установка 48x48 Аварийный Желто-Красный

Например: PSA032AK131B → PSA серия, 32 А, 1 полюс, 60 градусов, 0-1 двухпозиционный кулачковый переключатель.

Таблица Выбора Промышленных Разъемов

Series	Body Material	Number Of Contacts	Type	Entry	Locking	Features
EB	M	10	FM	4	4	H
EB Промышленные Разъемы	Материал Корпуса M Металл P Пластик O Кладыш	Кол-Во Контактс 4 4 Полюса (10 A) 5 5 Полюсов (10 A) 6 6 Полюсов (16 A) 10 10 Полюсов (16 A) 16 16 Полюсов (16 A) 24 24 Полюса (16 A) 32 32 Полюса (16 A) 48 48 Полюсов (16 A) 606 6 Полюсов (35 A) 612 12 Полюсов (35 A) 806 4x80 A, 2x16 A 812 8x80 A, 4x16 A	Тип FU Кожух Со Штепселем FM Корпус Со Штепселем FD Корпус Со Штепселем (Поверхностный Монтаж) PU Кожух с Гнездом PM Корпус с Гнездом PD Корпус с Гнездом (Поверхностный Монтаж) PE Корпус Наклонный CF Штепсель CP Гнездо GU Кожух Пустой GM Корпус Пустой GD Корпус Пустой GE Корпус Наклонный (Пустой) XU Удлинитель с Пружинным Зажимом XM Пружинный Зажим XD Пружинная Зажимная Поверхность ZU Розетка с Пружинным Зажимом ZM Пружинный Зажим ZD Разъем с Пружинной Зажимной Поверхностью ZE Разъем Пружинный Зажимной Наклонный CX Штепсель с Пружинным Зажимом CZ Гнездо с Пружинным Зажимом	Фиксатор 0 Без Фиксатора 1 Один Фиксатор 2 2 Фиксатора 4 4 Фиксатора 6 Однозахватный 7 Металлические Ручки 8 Двухзахватный Ввод 0 Нет Ввода 1 Боковой 2 Двусторонний 3 Верхний Ввод 4 Нижний Ввод 5 Нижний И Боковой	Характеристики H Черный PG21 Ввод PG21 PG29 Ввод PG29	

Таблица Выбора Сигнального Устройства Маячкового Типа IT-Серии

Серия	Диаметр	Тип	Вольтаж	Зуммер	Соединение	Длина Кабеля
IF	5	M	024	X	M03	-1
IF Многофункциональный маяк	5 Ø55 мм диаметр 6 Ø65 мм диаметр	M Многофункциональные P контроллер R красный Y желтый G зеленый W белый B синий T 3 цветный	012 012V AC/DC 024 024V AC/DC 110 110V AC 220 220V AC	X Без Зуммера W Зуммер с Чувствительностью К Звуку Z С Зуммером XR Без Вращательного Зуммера ZR С Вращательным Зуммером W Действительно Только Для Серии IF6 Z-XR-ZR Действительно Только Для Серии IF5	M01 100 мм Пластик M02 20 мм Алюминий M03 100 мм Алюминий M04 500 мм Алюминий D01 Настенная D02 Регулируемая Основа D40 Настенная Основа, Монтаж с Трубкой, Боковой Вход D41 Настенная Основа, Монтаж с Трубкой, Нижний Вход (Кабельный Ввод) D50 Соединение с Основанием, Боковой Вход D51 Соединение Стены с Основанием, Нижний Входом (Кабельная Сальник)	-0.6 0.6 Метров Кабеля -1 1 Метров Кабеля -2 2 Метров Кабеля -3 3 Метров Кабеля -5 5 Метров Кабеля X

Таблица Выбора Сигнального Устройства Маячкового Типа IT-Серии

Серия	Диаметр	Цвет	Вольтаж	Тип
IT	120	Y	024	L
IT Многофункциональный Маяк	120 Ø120 мм Диаметр	R Красный Y Желтый G Зеленый B Синий	024 024V AC/DC 48 48V AC 110 110V AC 220 220V AC	L Со Светодиодом Z Со Светодиодом и Зуммером